

EACS-HSK/N3_24Y

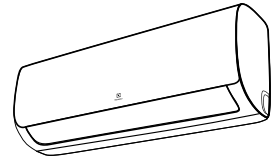

-
- RU • Кондиционер воздуха бытовой, сплит-система
 - Инструкция по эксплуатации
 - KZ • Тұрмыстық ауа кондиционері, сплит жүйесі
 - Пайдалану жөніндегі нұсқаулық

Наполните вашу жизнь комфортом



Найти электронную инструкцию
и обратиться за техподдержкой
вы можете по ссылке
www.home-comfort.com



Electrolux

СОДЕРЖАНИЕ

1. НАЗНАЧЕНИЕ КОНДИЦИОНЕРА.....	3
2. УСЛОВИЯ БЕЗОПАСНОЙ ЭКСПЛУАТАЦИИ.....	3
3. УСТРОЙСТВО КОНДИЦИОНЕРА.....	4
4. УПРАВЛЕНИЕ КОНДИЦИОНЕРОМ.....	5
5. ОПИСАНИЕ ПУЛЬТА ДИСТАНЦИОННОГО УПРАВЛЕНИЯ.....	5
6. ИНДИКАЦИЯ ПУЛЬТА ДУ.....	8
7. ПОРЯДОК РАБОТЫ КОНДИЦИОНЕРА В РАЗЛИЧНЫХ РЕЖИМАХ.....	8
8. ОСНОВНЫЕ ФУНКЦИИ УПРАВЛЕНИЯ.....	9
9. ДОПОЛНИТЕЛЬНЫЕ ФУНКЦИИ УПРАВЛЕНИЯ.....	9
10. ФУНКЦИЯ РАЗМОРОЗКИ.....	9
11. ПОРЯДОК УПРАВЛЕНИЯ.....	9
12. ЗАМЕНА БАТАРЕЕК В ПУЛЬТЕ УПРАВЛЕНИЯ.....	10
13. УПРАВЛЕНИЕ КОНДИЦИОНЕРОМ БЕЗ ПУЛЬТА ДУ.....	10
14. УХОД И ОБСЛУЖИВАНИЕ.....	11
15. ТЕХНИЧЕСКИЕ ХАРАКТЕРИСТИКИ.....	12
16. УСТРАНЕНИЕ НЕИСПРАВНОСТЕЙ.....	12
17. УСЛОВИЯ ЭКСПЛУАТАЦИИ.....	14
18. КОМПЛЕКТАЦИЯ.....	14
19. ТРАНСПОРТИРОВКА И ХРАНЕНИЕ.....	14
20. ГАРАНТИЯ.....	14
21. УТИЛИЗАЦИЯ.....	15
22. СРОК СЛУЖБЫ ПРИБОРА.....	15
23. ДАТА ИЗГОТОВЛЕНИЯ.....	15
24. СЕРТИФИКАЦИЯ.....	15
25. ГАРАНТИЙНЫЙ ТАЛОН.....	30

МЫ ДУМАЕМ О ВАС

Благодарим вас за приобретение прибора Electrolux. Вы выбрали изделие, за которым стоят десятилетия профессионального опыта и инноваций.

Уникальное и стильное, оно создавалось с заботой о вас. Поэтому когда бы вы ни воспользовались им, вы можете быть уверены: результаты всегда будут превосходными. Добро пожаловать в Electrolux!

Обозначения:



Внимание / Важные сведения по технике безопасности



Общая информация и рекомендации

Примечание:

В тексте данной инструкции кондиционер воздуха сплит-системы бытовая может иметь такие технические названия, как прибор, устройство, аппарат, кондиционер и т.п.

Назначение кондиционера

Кондиционер бытовой с наружным и внутренним блоком (сплит-система) предназначен для создания оптимальной температуры воздуха при обеспечении санитарно-гигиенических норм в жилых, общественных и административно-бытовых помещениях.

Кондиционер осуществляет охлаждение, осушение, нагрев, вентиляцию и очистку воздуха от пыли.

Условия безопасной эксплуатации

- Используйте правильное напряжение питания в соответствии с требованиями в заводском паспорте. В противном случае могут произойти серьезные сбои, возникнуть опасность жизни или произойти пожар.
- Не допускайте попадания грязи в вилку или розетку. Надежно подсоедините шнур источника питания во избежание получения удара электрическим током или пожара.
- Не отключайте автоматический выключатель источника питания и не выдергивайте шнур из розетки в процессе работы устройства. Это может привести к пожару.
- Ни в коем случае не разрезайте и не пережимайте шнур источника питания, поскольку вследствие этого шнур питания может быть поврежден. В случае повреждения шнура питания можно получить удар электрическим током или может вспыхнуть пожар.
- Никогда не наращивайте кабель питания. Это может привести к перегреву и явиться причиной пожара.
- Не применяйте удлинители силовых линий и не используйте розетку для одновременного питания другой электрической аппаратуры. Это может привести к поражению электрическим током и возникновению пожара.
- Не вытаскивайте штепсель питания из розетки, держась за кабель питания. Это может привести к пожару и поражению электрическим током.
- Обязательно вынимайте штепсель из розетки питания в случае длительного простоя кондиционера воздуха.
- Не загромождайте воздухозаборное и воздуховыпускное отверстия наружного и внутреннего блоков. Это может вызвать падение мощности кондиционера и привести к нарушению его работы.
- Ни в коем случае не вставляйте палки или аналогичные предметы во внешний блок прибора. Так как вентилятор вращается при высо-

кой скорости, такое действие может стать причиной получения телесного повреждения.

- Для Вашего здоровья вредно, если охлажденный воздух попадает на Вас в течение длительного времени. Рекомендуется отклонить направление воздушного потока таким образом, чтобы проветривалась вся комната.
- Отключите прибор с помощью пульта дистанционного управления в случае, если произошел сбой в работе.
- Не проводите ремонт прибора самостоятельно. Если ремонт будет выполнен неквалифицированным специалистом, то это может стать причиной поломки кондиционера, а также удара электрическим током или пожара.
- Не размещайте нагревательные приборы рядом с кондиционером воздуха. Поток воздуха от кондиционера может привести к недостаточной производительности нагревательного прибора и наоборот.
- При проведении чистки необходимо прекратить работу кондиционера и отключить подачу питания. В противном случае возможно поражение электрическим током.
- Не допускайте размещения рядом с блоками горючих смесей и распылителей. Существует опасность воспламенения.
- Не допускайте, попадания воздушного потока на газовую горелку и электрическую плиту.
- Не касайтесь функциональных кнопок влажными руками.
- Убедитесь в том, что стена для установки блока достаточно прочна. В противном случае возможно падение блока, сопровождающееся нанесением травм и т.п.
- Не допускайте попадания каких-либо предметов на внешний блок кондиционера.
- Кондиционер должен быть заземлен.
- При появлении признаков горения или дыма, пожалуйста, отключите электропитание и свяжитесь с центром обслуживания, если возгорание или задымление не прекратилось после отключения, примите необходимые меры после возгорания, немедленно обратитесь в местную пожарную службу.
- Прибор не предназначен для использования лицами (включая детей) с пониженными физическими, сенсорными или умственными способностями или при отсутствии у них жизненного опыта или знаний, если они не находятся под присмотром или не проинструктированы об использовании прибора лицом, ответственным за их безопасность. Дети должны находиться под присмотром для недопущения игр с прибором.

Устройство кондиционера

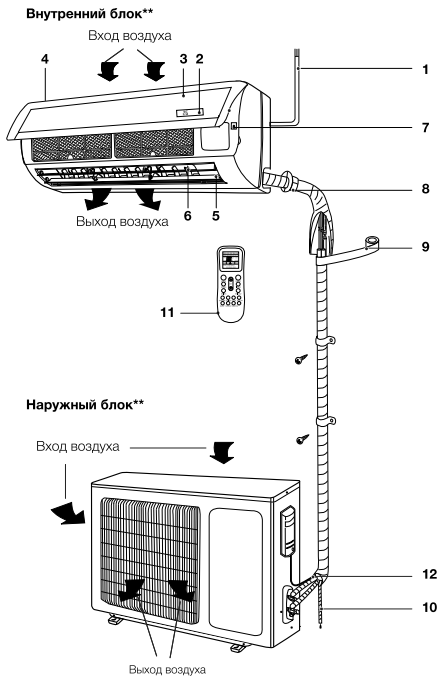

1. Шнур питания.
2. Дисплей.
3. Передняя панель.
4. Быстросъемный воздушный фильтр-сетка.
5. Горизонтальные жалюзи.
6. Вертикальные жалюзи.
7. Кнопка ручного выключения.
8. Межблочная трасса для хладагента*.
9. Изоляция.
10. Дренажная трасса*.
11. Пульт дистанционного управления.
12. Соединительная трасса*.

* Не входит в комплект поставки.

** Внешний вид блоков Вашего кондиционера может отличаться от схематичных изображений в инструкции

Воздухозаборная решетка	Воздух из помещения забирается через эту секцию и проходит через воздушный фильтр, на котором задерживается пыль.
Воздуховыпускная решетка	Кондиционированный воздух выходит из кондиционера через воздуховыпускную решетку.
Пульт ДУ	С помощью беспроводного пульта ДУ, можно включать и выключать кондиционер, выбирать режим работы, регулировать температуру, скорость вращения вентилятора, устанавливать работу кондиционера по таймеру, регулировать угол наклона жалюзи.
Межблочная трасса для хладагента	Внутренний и наружный блоки кондиционера соединены между собой медными трубками по которым течет хладагент.
Наружный блок	В наружном блоке находится компрессор, мотор вентилятора, теплообменник и другие электрические части.
Дренажный шланг	Влага из воздуха в помещении конденсируется и отводится наружу через дренажный шланг.

Примечание

Этот кондиционер состоит из внутреннего и наружного блоков. Управление кондиционером возможно с пульта ДУ. В комплект сплит-системы (кондиционера воздуха) входят: один внутренний блок

кондиционера воздуха с пультом управления в упаковке, один внешний (наружный) блок кондиционера воздуха в упаковке, одна инструкция пользователя.

Управление кондиционером

Панель индикации внутреннего блока



1 – Индикатор текущей температуры

Описание пульта дистанционного управления

- Для управления кондиционером применяется беспроводной инфракрасный дистанционный пульт.
- При управлении расстояние между пультом и приемником сигнала на внутреннем блоке должно быть не более 8 м. Между пультом и блоком не должно быть предметов, мешающих прохождению сигнала.
- Пульт управления должен находиться на расстоянии не менее 1 м от телевизионной и радио аппаратуры.
- Не роняйте и не ударяйте пульт, а также не оставляйте его под прямыми солнечными лучами.

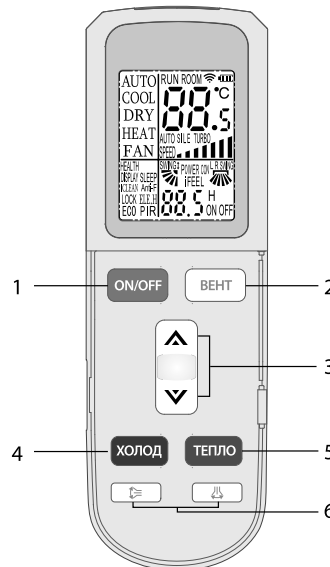

Примечание

Кнопки на внешней крышке пульта дистанционного управления действительны только при закрытой крышке. Откройте крышку, чтобы увидеть все кнопки.

1. Кнопка «ON/OFF»
Нажатие этой кнопки включает или выключает кондиционер.
2. Кнопка «ВЕНТ»
Нажатие этой кнопки увеличивает скорость вращения вентилятора, согласно схеме ниже:

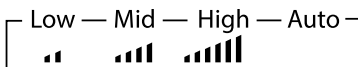

3. Кнопки ▲ / ▼
Нажатие кнопки ▲, увеличит установленную температуру на 0.5 °С. Нажатие кнопки ▼, уменьшит установленную температуру на 0.5 °С.
Быстрое изменение температуры осуществляется длительным нажатием на соответствующую кнопку, диапазон установленной температуры от 16°C до 32°C.
4. Кнопка «ХОЛОД»
Нажатием кнопки «ХОЛОД», вы можете напрямую включить режим охлаждения.
5. Кнопка «ТЕПЛО»
Нажатием кнопки «ТЕПЛО», вы можете напрямую включить режим обогрева.
6. Кнопки ⇕ и ⇐⇓
Нажатие кнопки ⇕ запускает движение жалюзи вверх/вниз, кнопки ⇐⇓ вправо/влево*, повторное нажатие фиксирует положение жалюзи.
Настройка вверх / вниз осуществляется только в этом режиме, она не влияет на положение жалюзи в других режимах. Жалюзи вверх / вниз имеют функцию памяти, они могут сохранять первичные настройки при выключении, затем включать или переключаться из других режимов в основной режим.



Примечание.
Вертикальные жалюзи можно отрегулировать вручную.

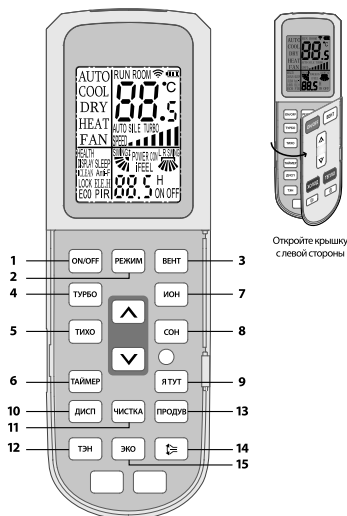

1. Кнопка «ON/OFF»
Нажатие этой кнопки включает кондиционер в последнем выбранном режиме. При нажатии кнопки второй раз, прибор будет выключен.
2. Кнопка «РЕЖИМ»
Нажатием кнопки выбирается режим работы в следующей последовательности:
AUTO (Автоматический), COOL (Охлаждение), DRY (Осушение), HEAT (Нагрев), FAN (Вентиляция).

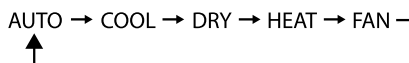

Примечание

Когда выбран режим AUTO (АВТОМАТИЧЕСКИЙ РЕЖИМ РАБОТЫ), установленная температура отображаться не будет, кондиционер в зависимости от температуры воздуха в помещении автоматически начинает работать в режиме охлаждения или нагрева, создавая комфортные условия для пользователя.

3. Кнопка «ВЕНТ»
Нажатие этой кнопки увеличивает скорость вращения вентилятора, согласно схеме ниже:

* в данной серии не используется

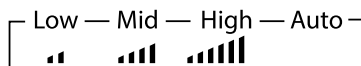

- 4 Кнопка «ТУРБО»
Нажатие этой кнопки в режиме COOL (Охлаждение) или HEAT (Обогрев) включает интенсивный режим работы. Повторное нажатие отключает функцию.
При переключении режимов либо при увеличении/уменьшении скорости вращения вентилятора, функция TURBO автоматически отключается.
- 5 Кнопка «ТИХО»
Нажатие кнопки включает тихий режим работы. Повторное нажатие отключает функцию.
- 6 Кнопка «ТАЙМЕР»
Настройка времени включения ON. При выключенном пульте дистанционного управления нажмите кнопку «TIMER». На дисплее отображается «TIMER ON» и время таймера. Диапазон установки времени варьируется от 0,5 ч. до 24 часов;
Для настройки желаемой отсрочки включения нажимайте кнопку ▲ или ▼. Каждое нажатие этих кнопок задает увеличение или уменьшение времени на полчаса. По достижению 10 часов каждое нажатие этих кнопок задает увеличение или уменьшение времени на один час;
Для включения функции таймера еще раз нажмите кнопку «TIMER». Настройка времени выключения «OFF». При включенном пульте дистанционного управления нажмите кнопку «TIMER». На дисплее отображается «TIMER OFF» и время таймера. Диапазон установки времени варьируется от 0,5 ч. до 24 часов;
Для настройки желаемой отсрочки выключения нажимайте кнопку ▲ или ▼. Каждое нажатие этих кнопок задает увеличение или уменьшение времени на полчаса. По достижению 10 часов каждое нажатие этих кнопок задает увеличение или уменьшение времени на один час;
Для выключения функции таймера еще раз нажмите кнопку «ТАЙМЕР».

- 7 Кнопка «ИОН»*
Нажатием этой кнопки вы можете включить/выключить функцию ионизации.
- 8 Кнопка «СОН»
Нажмите кнопку «СОН», индикатор спящего режима внутреннего блока начнет мигать.
Кондиционер работает в спящем режиме в течение 10 часов, затем возвращается в прежний режим.
Устройство выключится автоматически, когда истечет таймер.

Примечание

Нажатие на кнопку «РЕЖИМ» или «ON / OFF», и пульт дистанционного управления отключит спящий режим. В режиме «FAN» данная функция недоступна.

- 9 Кнопка «Я ТУТ»
Нажмите эту кнопку, чтобы установить функцию «iFEEL». В данном режиме основным датчиком температуры становится датчик в беспроводном пульте. Таким образом можно установить температуру вокруг пульта.

Примечание

Эта функция не работает в режиме вентилятора.

- 10 Кнопка «ДИСП»
Данная кнопка включает/отключает подсветку дисплея внутреннего блока.
- 11 Кнопка «ЧИСТКА»
При выключенном пульте дистанционного управления нажмите кнопку «ЧИСТКА». Жалюзи устанавливаются в исходное положение, и кондиционер запускает функцию очистки. Максимальная продолжительность работы данной функции – 35 минут. Эта функция направлена на очистку пыли на испарителе и осушение воды, находящейся внутри испарителя. Функция предотвращает образование плесени и появление неприятного запаха.
Для отключения функции необходимо еще раз нажать кнопку «ЧИСТКА» или кнопку «ВКЛ./ВЫКЛ.», либо функция «ЧИСТКА» прекратит работу автоматически по истечении 35 минут.

* в данной серии не используется

- 12 Кнопка «ТЭН»* (для вспомогательного электрообогрева во внутреннем блоке). В режиме обогрева нажмите эту кнопку, будет работать вспомогательный электрический обогрев.
- 13 Кнопка «ПРОДУВ»
Цель данной функции – высушить внутреннюю часть испарителя и таким образом не дать образоваться плесени и неприятному запаху.
Эта функция контролируется пультом дистанционного управления в режиме охлаждения, осушения и автоматическом режиме. Перед тем как отключиться, вентилятор внутреннего блока работает три минуты, подавая слабый поток воздуха.
По умолчанию данная функция не включена, поэтому для активации необходимо при выключенном пульте дистанционного управления нажать кнопку «ПРОДУВ», таким образом, перед тем как отключиться, вентилятор внутреннего блока будет работать три минуты, подавая слабый поток воздуха.
- 14 Кнопка 
Нажмите эту кнопку, лопасти горизонтального направления могут автоматически поворачиваться, когда у вас зафиксировано нужное вертикальное положение лопастей.
- 15 Кнопка «ЭКО»
В режиме охлаждения, нажмите эту кнопку, устройство будет работать в экономичном режиме «ЭКО», который потребляет меньше электроэнергии. После 8 часов работы система автоматически выйдет из режима. Вы можете нажать кнопку «ЭКО» еще раз, чтобы выйти из режима самостоятельно.

Индикация пульта ДУ

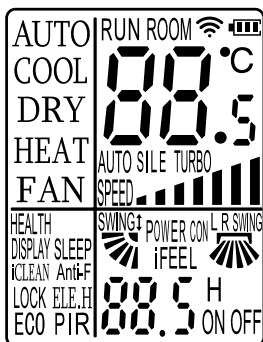

AUTO – Автоматический режим работы
COOL – режим охлаждения
DRY – режим осушения
HEAT – режим обогрева
FAN – режим вентиляции
ROOM – желаемая температура в помещении
SPEED – индикатор скорости вращения вентилятора
SWING – индикация направления воздушного потока по вертикали
LRSWING – индикация направления воздушного потока по горизонтали*
HEALTH – индикация режима ионизации*
LOCK (БЛОКИРОВКА КНОПОК) – в данной серии не используется
DISPLAY – подсветка дисплея на внутреннем блоке
ANTI-F – индикация режима автоматической просушки внутреннего блока
ELE.H* – в данной серии не используется
iCLEAN – индикатор функции самоочистки внутреннего блока
SLEEP – индикация ночного режима работы
ON OFF – включение/выключение кондиционера
ECO – индикация режима экономии эл. энергии

Примечание

Представленная картинка относится к стандартному пульту дистанционного управления. На нем изображены практически все функциональные кнопки. Они могут слегка отличаться от функциональных кнопок вашего пульта дистанционного управления (в зависимости от модели).

Порядок работы кондиционера в различных режимах

- В режиме охлаждения или нагрева кондиционер поддерживает заданную температуру с точностью ± 1 °C. Если заданная температура в режиме охлаждения выше температуры окружающего воздуха более чем на 1 °C – кондиционер будет работать в режиме вентиляции.
- Если заданная температура в режиме нагрева ниже температуры окружающего воздуха более чем на 1 °C – кондиционер будет работать в режиме вентиляции.

* в данной серии не используется

- В режиме AUTO температура не регулируется вручную, кондиционер автоматически поддерживает комфортную температуру 25±2 °С. Если температура плюс 20 °С кондиционер автоматически начнет работу в режиме нагрева. При температуре плюс 26 °С кондиционер включится в режим охлаждения.
- В режиме осушения (DRY) кондиционер поддерживает заданную температуру с точностью ±2 °С. Если при включении кондиционера температура в помещении выше заданной более чем на 2 °С, то кондиционер будет работать в режиме охлаждения.
 - При достижении температуры ниже заданной более чем на 2 °С компрессор и вентилятор наружного блока прекращают работу, вентилятор внутреннего блока вращается с низкой скоростью.
 - В режиме SLEEP* при работе на охлаждение после первого часа работы заданная температура автоматически повышается на 1 °С, после второго – еще на 1 °С. Далее заданная температура остается без изменения.
 - В режиме SLEEP* при работе на нагрев после первого часа работы заданная температура автоматически понижается на 2 °С, после второго – еще на 2 °С. Далее заданная температура остается без изменения.

Основные функции управления

- Для включения/выключения прибора нажмите кнопку ON/OFF.

Примечание

После выключения прибора жалюзи внутреннего блока закроются автоматически.

- Нажимая кнопку MODE, можно выбрать необходимый Вам режим работы, либо выбрать предустановленные режимы COOL или HEAT.
- Кнопками ▲ или ▼ можно установить желаемую температуру. В режиме AUTO температура задается автоматически.
- Нажимая кнопку SPEED, можно выбрать необходимую Вам скорость вращения вентилятора. В режиме TURBO скорость вращения задается автоматически.
- Нажатием кнопки SWING можно установить желаемое положение горизонтальных жалюзи.

Дополнительные функции управления

- Нажимая кнопку SLEEP можно включить/отключить НОЧНОЙ РЕЖИМ РАБОТЫ.
- Нажимая кнопку TIMER, можно установить или отключить функцию таймера.
- Нажимая кнопку SCREEN, можно включить или отключить подсветку дисплея на внутреннем блоке.
- Нажимая кнопку STRONG, можно включить/отключить интенсивный режим.

Функция разморозки

Когда температура на улице очень низкая, а влажность очень высокая, радиатор наружного блока может замерзнуть, что может негативно сказаться на эффективности работы. В этом случае предусмотрена автоматическая разморозка внешнего блока. При первом запуске после первого часа работа функция разморозки будет включена автоматически. Операция обогрева будет прервана на 5-15 минут для выполнения операции разморозки.

- Вентиляторы внутреннего и наружного блока остановлены.
- В процессе разморозки, наружный блок может выпускать некоторое количество пара. Это связано с ускоренным процессом разморозки и не является неисправностью.
- После завершения процесса разморозки, операция обогрева будет возобновлена.

Порядок управления

После подключения кондиционера к сети электропитания нажмите кнопку ON/OFF для включения кондиционера.

- Кнопкой MODE выберите режим охлаждения COOL или нагрева HEAT.
- Кнопками ▲ или ▼ установите значение заданной температуры в диапазоне от 16 до 32 °С.
- В режиме AUTO значение температуры устанавливается автоматически и с пульта не задается.
- Кнопкой SPEED установите требуемый режим вращения вентилятора: AUTO; HIGH (высокая скорость); MID (средняя скорость); LOW (низкая скорость).

* Через 7 часов с момента активации функции SLEEP кондиционер автоматически отключается

- Кнопкой SWING установите режим качания жалюзи. Для включения функций SLEEP, TIMER, STRONG, SCREEN нажмите соответствующие кнопки.

Замена батареек в пульте управления

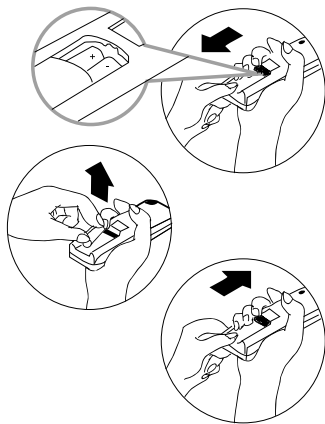

1. Сдвинуть крышку с обратной стороны пульта ДУ.
2. Вставить две щелочных батарейки типа AAA, убедитесь, что они вставлены в соответствии с указанным направлением.

Примечание

- Замените батарейки, если ЖК дисплей пульта ДУ не светится или когда пульт ДУ не может быть использован для изменения настроек кондиционера.
- Используйте новые батарейки типа AAA.
- Если вы не используете пульт ДУ более месяца, извлеките батарейки.

Управление кондиционером без пульта ДУ

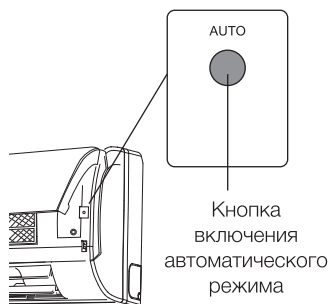

Если вы потеряли пульт ДУ или он неисправен, выполните следующие шаги:

1. Если кондиционер выключен. Если вы хотите запустить кондиционер, нажмите кнопку автоматического режима на внутреннем блоке (перед этим аккуратно приподнимите переднюю панель).
2. Если кондиционер включен. Если вы хотите выключить кондиционер, нажмите кнопку автоматического режима на внутреннем блоке.

Примечание

Не держите кнопки нажатыми в течении длительного времени, это может привести к сбою в работе кондиционера.

Уход и обслуживание

Чистка передней панели

- Отключите устройство от источника питания до того, как вынете шнур питания из розетки.
- Чтобы снять переднюю панель кондиционера, зафиксируйте ее в верхней позиции и тяните на себя.

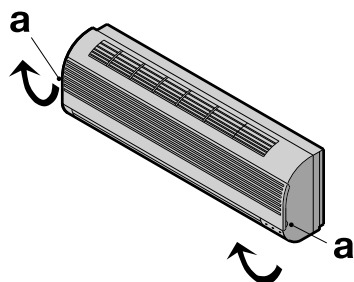

- Используйте сухую и мягкую тряпку для очистки панели. Используйте теплую воду (ниже 40 °C) для промывки панели, если устройство очень грязное.
- Ни в коем случае не используйте бензин, растворители и абразивные средства для очистки передней панели кондиционера.
- Не допускайте попадания воды на внутренний блок. Велика опасность получить удар электрическим током. Закройте переднюю панель путем нажатия позиции «b» по направлению вниз.

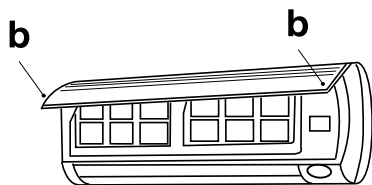

Чистка воздушного фильтра

Необходимо прочищать воздушный фильтр после его эксплуатации в течение 100 часов.

Процесс очистки выглядит следующим образом:

- Отключите кондиционер.
- Аккуратно потяните выступы фильтра вверх.
- Извлеките фильтр.

Очистка и повторная установка воздушного фильтра

После очистки хорошо просушите фильтр. Установите фильтр на место.

Примечание

Промывайте воздушный фильтр каждые две недели, если кондиционер работает в очень загрязненном помещении.

Технические характеристики

Модель		EACS-07HSK/N3_24Y	EACS-09HSK/N3_24Y	EACS-12HSK/N3_24Y
Производительность, BTU/ч	Охлаждение	7165	9212	12455
	Обогрев	7506	9554	12455
Электропитание, В~Гц		220-240 ~ 50	220-240 ~ 50	220-240 ~ 50
Потребляемая мощность, Вт	Охлаждение	650	820	1130
	Обогрев	610	740	965
Номинальный ток, А	Охлаждение	3	3,7	5,2
	Обогрев	2,8	3,44	4,4
Коэффициент энергоэффективности	EER	3,23	3,29	3,23
	COP	3,61	3,78	3,78
Класс энергоэффективности	EER	A	A	A
	COP	A	A	A
Уровень шума, дБА	Внутренний блок	26	27	29
	Наружный блок	51	51	52
Производительность по воздуху, внутренний блок м ³ /час		400	400	600
Размеры прибора (Ш×В×Г), мм	Внутренний блок	708×281×192	708×281×192	761×296×199
	Наружный блок	649×450×232	649×450×232	710×500×240
Размеры упаковки (Ш×В×Г), мм	Внутренний блок	765×269×351	765×269×351	825×277×367
	Наружный блок	760×510×315	760×510×315	780×565×345
Вес (нетто/брутто), кг	Внутренний блок	6,5/9	7/10	7,5/10
	Наружный блок	20/23	22,5/25	24,5/27
Хладагент (фреон) / заправка (г)		R410A / 500	R410A / 520	R410A / 560
Диаметр труб (дюйм)	Жидкость	1/4	1/4	1/4
	Газ	3/8	3/8	3/8
Максимальная длина трассы (м)		20	20	20
Максимальный перепад высот (м)		10	10	10
Рабочая температура (охлаждение/обогрев), °C		+0 °C...+43 °C / -7 °C...+24 °C	+0 °C...+43 °C / -7 °C...+24 °C	+0 °C...+43 °C / -7 °C...+24 °C
Степень защиты		IPX0/IPX4	IPX0/IPX4	IPX0/IPX4

Устранение неисправностей

В случае возникновения проблем с эксплуатацией или обнаружении неисправностей обратитесь к способам их устранения, указанным в таблице ниже.

В случае невозможности решения проблем указанными способами обратитесь в центр технического обслуживания.

Неисправность	Возможная причина	Устранение
Кондиционер не включается	1. Нет электропитания	1. Восстановите электропитание
	2. Сработал автомат защиты	2. Обратитесь в сервисный центр
	3. Слишком низкое напряжение в сети	3. Обратитесь в Энергонадзор
	4. Нажата кнопка ВыКЛ	4. Нажмите кнопку ВКЛ
	5. Батарейки в пульте ДУ разряжены	5. Замените батарейки
Компрессор запускается, но вскоре останавливается	Посторонние предметы мешают доступу воздуха к наружному блоку	Уберите посторонние предметы
Тепло- или холодопроизводительность кондиционера недостаточна	1. Загрязнен и забит фильтр	1. Очистите фильтр, чтобы улучшился воздухообмен
	2. Есть источники тепла или слишком много людей в помещении	2. Удалите, если возможно, источники тепла
	3. Открыты окна и/или двери	3. Закройте окна и двери
	4. Посторонние предметы перед внутренним блоком препятствуют воздухообмену	4. Уберите посторонние предметы
	5. Задана слишком высокая температура в режиме охлаждения или слишком низкая в режиме обогрева	5. Задайте более высокую или низкую температуру
	6. Наружная температура слишком низкая	6. Не включайте кондиционер
	7. Не работает система оттаивания	7. Обратитесь к продавцу
Из кондиционера раздается потрескивание и поскрипывание	Пластиковые детали кондиционера могут расширяться и сжиматься при нагреве и охлаждении блока	Это нормальная ситуация
Не работает вентилятор внутреннего блока	1. Заданы неверные настройки с пульта ДУ	1. Проверьте настройки
	2. При входе в режим обогрева сработала функция защиты от подачи холодного воздуха в помещении	2. Через несколько минут вентилятор заработает



Внимание!

Во избежание поражения электрическим током не меняйте электропроводку и не проводите ремонт кондиционера самостоятельно.

Эффекты, не связанные с нарушением нормальной работы кондиционера

1. Кондиционер не работает

Кондиционер не включается сразу после нажатия кнопки "ON/OFF".

Если горит индикатор рабочего состояния, то это указывает на нормальное функционирование кондиционера.

Устройство защиты кондиционера от частых пусков не позволяет включать кондиционер ранее, чем через 3 минуты после его отключения.

После включения кондиционера при низкой температуре НАРУЖНОГО воздуха активи-

вируется система защиты от подачи холодного воздуха в помещение. (См. раздел "ОХЛАЖДЕНИЕ, ОБОГРЕВ и ВЕНТИЛЯЦИЯ").

2. Из внутреннего блока выходит белый туман и холодный воздух

Кондиционер работает в режиме охлаждения в помещении с высокой влажностью (при наличии пыли и паров масла в воздухе). Из-за скопления грязи во внутреннем блоке поддержание температуры воздуха в помещении на заданном уровне может оказаться невозможным. В этом случае следует провести чистку внутреннего блока. Выполнять эту работу должен квалифицированный специалист. Сразу после отключения режима оттаивания из кондиционера, работающего в режиме обогрева, может выходить водяной пар.

3. Шум

При работе кондиционера могут быть слышны звуки текущей воды. Эти звуки вызваны течением хладагента по межблочным трубопроводами.

Звуки текущей воды могут быть слышны при оттаивании кондиционера и сразу после его отключения. Эти звуки связаны с изменением расхода хладагента и прекращением его течения.

При включении и отключении кондиционера могут быть слышны щелкающие

звуки. Эти звуки вызваны тепловым расширением или сжатием пластмассовых деталей при изменении температуры корпуса.

4. Из внутреннего блока вылетает пыль

Это происходит при первом пуске кондиционера или после длительного перерыва в работе.

5. Кондиционер испускает неприятный запах

Кондиционер поглощает сигаретный дым, а также запах, исходящий от стен и мебели, и затем возвращает его в помещение.

6. Самопроизвольное переключение с режима ОХЛАЖДЕНИЯ на режим ВЕНТИЛЯЦИИ

Во избежание замораживания теплообменника кондиционер автоматически переключается в режим ВЕНТИЛЯЦИИ и возвращается в режим ОХЛАЖДЕНИЯ через довольно длительный интервал времени.

При достижении заданной температуры воздуха компрессор отключается, и кондиционер продолжает работать в режиме ВЕНТИЛЯЦИИ. При повышении температуры воздуха компрессор снова включается.

7. Переключение с режима ОБОГРЕВА в режим ВЕНТИЛЯЦИИ

При достижении заданной температуры воздуха компрессор отключается, и кондиционер продолжает работать в режиме ВЕНТИЛЯЦИИ. При снижении температуры воздуха компрессор снова включается.

8. При относительной влажности воздуха в помещении выше 80 % на поверхности кондиционера может образоваться конденсат.

9. Режим оттаивания (в кондиционерах с режимами охлаждения и обогрева)

При обмерзании теплообменника наружного блока в режиме обогрева теплопроводимость кондиционера снижается. Через некоторое время кондиционер автоматически переходит в режим оттаивания. При этом компрессор постоянно работает, а вентиляторы не вращаются. После завершения цикла оттаивания кондиционер возвращается в режим обогрева.

10. Режим обогрева

При работе в режиме обогрева кондиционер переносит теплоту, содержащуюся в наружном воздухе, внутрь помещения. При понижении температуры наружного воздуха теплопроизводительность кондиционера уменьшается, и температура обработанного воздуха понижается.

11. Система защиты от подачи холодного воздуха (только в кондиционерах с режимами охлаждения и обогрева)

Во избежание подачи в помещение холодного воздуха вентилятор внутреннего блока автоматически уменьшает скорость вращения или останавливается.

Это происходит в следующих случаях:

- Только что включился режим обогрева.
- Только что завершился цикл оттаивания.
- Очень низкая температура наружного воздуха.

12. Система защиты от частых пусков (трехминутная задержка)

При повторном пуске кондиционера сразу же после его отключения кондиционер включается только через 3 минуты.

Условия эксплуатации

Температурные условия эксплуатации кондиционера:

Режим работы	Охлаждение	Обогрев	Осушение
Воздух в помещении	От +16 до +30 °С	Не выше +30 °С	От +16 до +30 °С
Наружный воздух	От 0 до +43 °С	От -7 до +24 °С	От 0 до +43 °С

Не регулируйте вручную горизонтальные жалюзи, в противном случае может произойти их поломка.

Чтобы предотвратить образование конденсата не допускайте длительного направления воздушного потока вниз в режиме ОХЛАЖДЕНИЕ или ОСУШЕНИЕ.

Чрезмерный шум

- Устанавливайте кондиционер в месте, способном выдержать его вес, чтобы он работал с наименьшим шумом.
- Устанавливайте наружный блок кондиционера в месте, где выброс воздуха и шум от работы кондиционера не мешают соседям.

- Не устанавливайте какие-либо заграждения перед наружной частью кондиционера, т. к. это увеличивает шум.

Особенности режима ОБОГРЕВ

Предварительный нагрев.

После начала работы кондиционера в режиме ОБОГРЕВ, теплый воздух начинает поступать только через 2–5 минут.

Размораживание наружного блока.

В процессе обогрева кондиционер будет автоматически размораживаться для увеличения своей производительности.

Обычно это занимает от 5 до 15 минут.

Во время размораживания вентиляторы не работают. После того, как размораживание завершено, режим обогрева включается автоматически.

Комплектация

- Кондиционер сплит-система бытовая (наружный и внутренний блок);
- крепления для монтажа на стену (только для внутреннего блока);
- пульт ДУ;
- инструкция (руководство пользователя);
- гарантийный талон (в инструкции).

Транспортировка и хранение

- Прибор должен храниться в упаковке изготовителя в закрытом помещении при температуре от +4 до +40 °С и относительной влажности до 85% при температуре 25 °С.
- Транспортирование и хранение прибора должно соответствовать указаниям манипуляционных знаков на упаковке.

Гарантия

Гарантийный срок на прибор составляет 3 года.

Указанная гарантия на кондиционеры, требующие специального монтажа (кроме мобильных), действительна если монтаж кондиционера выполнен одной из Авторизованной Монтажной Организацией, и 1 год в случае, если монтаж кондиционера проведен неуполномоченной организацией. Гарантийные обязательства на монтаж таких кондиционеров несет на себе монтажная организация.

Гарантийное обслуживание производится в соответствии с гарантийными обязательствами, перечисленными в гарантийном талоне.

Утилизация

По окончании срока службы кондиционер следует утилизировать. Подробную информацию по утилизации кондиционера Вы можете получить у представителя местного органа власти.

Срок службы прибора

Срок службы прибора составляет 10 лет при условии соблюдения соответствующих правил по установке и эксплуатации.

Дата изготовления

Дата изготовления зашифрована в code-128.

Дата изготовления определяется следующим образом:

SN XXXXXXX XXXX XXXXXXX XXXXX
 |
 месяц и год производства

Сертификация

Товар сертифицирован на территории Таможенного союза.

Товар соответствует требованиям:

ТР ТС 004/2011 «О безопасности низковольтного оборудования»

ТР ТС 020/2011 «Электромагнитная совместимость технических средств»

Изготовитель: «НИНГБО АУКС ИМП ЭНД ЭКСП КО., ЛТД», №. 1166 Норф Минггуанг Род, Цзяншань Таун, Иньчжоу Дистрикт, Нингбо, Чжэцзян, Китай. / Manufacturer:

“NINGBO AUX IMP AND EXP CO., LTD”, NO. 1166 North MingGuang Road, JiangShan Town, Yinzhou Disrtict, Ningbo, Zhejiang, China.

Импортер: ТОО “HEVECO Construction”, Республика Казахстан, 050056, г. Алматы, Турксибский район, ул. Джангельдина, дом 341А.

Импортер: ТОО “HEVECO Construction”, Республика Казахстан, 050056, г. Алматы, Турксибский район, ул. Джангельдина, дом 341А.

Импортер: ТОО “HEVECO Construction”, Республика Казахстан, 050056, г. Алматы, Турксибский район, ул. Джангельдина, дом 341А.

Импортер: ТОО “HEVECO Construction”, Республика Казахстан, 050056, г. Алматы, Турксибский район, ул. Джангельдина, дом 341А.

Импортер: ТОО “HEVECO Construction”, Республика Казахстан, 050056, г. Алматы, Турксибский район, ул. Джангельдина, дом 341А.

Импортер: ТОО “HEVECO Construction”, Республика Казахстан, 050056, г. Алматы, Турксибский район, ул. Джангельдина, дом 341А.

Импортер: ТОО “HEVECO Construction”, Республика Казахстан, 050056, г. Алматы, Турксибский район, ул. Джангельдина, дом 341А.

Импортер: ТОО “HEVECO Construction”, Республика Казахстан, 050056, г. Алматы, Турксибский район, ул. Джангельдина, дом 341А.

Импортер: ТОО “HEVECO Construction”, Республика Казахстан, 050056, г. Алматы, Турксибский район, ул. Джангельдина, дом 341А.

Импортер: ТОО “HEVECO Construction”, Республика Казахстан, 050056, г. Алматы, Турксибский район, ул. Джангельдина, дом 341А.

Импортер: ТОО “HEVECO Construction”, Республика Казахстан, 050056, г. Алматы, Турксибский район, ул. Джангельдина, дом 341А.

МАЗМҰНЫ

1. КОНДИЦИОНЕРДІҢ МАҚСАТЫ	17
2. ҚАУІПСІЗ ПАЙДАЛАНУ ШАРТТАРЫ	17
3. ҚҰРЫЛҒЫ ЖӘНЕ ҚҰРАМДАС БӨЛІКТЕР	18
4. КОНДИЦИОНЕРДІ БАСҚАРУ	19
5. ҚАШЫҚТАН БАСҚАРУ ПУЛЬТІНІҢ СИПАТТАМАСЫ	19
6. ҚАШЫҚТАН БАСҚАРУ ПУЛЬТІНІҢ ИНДИКАЦИЯСЫ	22
7. КОНДИЦИОНЕРДІҢ ӘРТҮРЛІ РЕЖИМДЕРДЕ ЖҰМЫС ІСТЕУ ТӘРТІБІ	22
8. БАСҚАРУДЫҢ НЕГІЗГІ ФУНКЦИЯЛАРЫ	23
9. БАСҚАРУДЫҢ ҚОСЫМША ФУНКЦИЯЛАРЫ	23
10. ЖІБІТУ ФУНКЦИЯСЫ	23
11. БАСҚАРУ ТӘРТІБІ	23
12. БАСҚАРУ ПУЛЬТІНДЕГІ БАТАРЕЯЛАРДЫ АУЫСТЫРУ	24
13. ҚАШЫҚТАН БАСҚАРУ ПУЛЬТІ ЖОҚ КОНДИЦИОНЕРДІ БАСҚАРУ	24
14. КҮТІМ ЖӘНЕ ТЕХНИКАЛЫҚ ҚЫЗМЕТ КӨРСЕТУ	24
15. ҚҰРЫЛҒЫНЫҢ ТЕХНИКАЛЫҚ СИПАТТАМАЛАРЫ	26
16. АҚАУЛЫҚТАРДЫ ЖОЮ	26
17. ПАЙДАЛАНУ ШАРТТАРЫ	28
18. ЖИНАҚТАУ	28
19. ТАСЫМАЛДАУ ЖӘНЕ САҚТАУ	28
20. КЕПІЛДІК	28
21. КӘДЕГЕ ЖАРАТУ	29
22. ҚҰРЫЛҒЫНЫҢ ҚЫЗМЕТ ЕТУ МЕРЗІМІ	29
23. ДАЙЫНДАЛҒАН КҮНІ	29
24. СЕРТИФИКАТТАУ	29
25. КЕПІЛДІК ТАЛОНЫ	34

БІЗ СІЗДІ ОЙЛАЙМЫЗ

Electrolux аспабын сатып алғаныңыз үшін алғыс білдіреміз.

Сіз ондаған жылдар бойы кәсіби тәжірибе мен инновацияға ие өнімді таңдадыңыз.

Бірегей әрі стильді, ол сізге қамқорлықпен жасалған. Сондықтан сіз оны қашан пайдалансаңыз да, сенімді бола аласыз: нәтижелері әрқашан тамаша болады.

Electrolux ке қош келдіңіз!

Белгілеу:



Назар аударыңыз / Қауіпсіздік техникасы жөніндегі маңызды мәлімет



Жалпы ақпарат және ұсыныстар

Ескерту:

Осы нұсқаулықтың мәтінінде тұрмыстық сплит-жүйенің кондиционері құрылғы, құрылғы, аппарат, кондиционер және т. б. сияқты техникалық атауларға ие болуы мүмкін.

Кондиционердің мақсаты

Сыртқы және ішкі блогы бар тұрмыстық кондиционер (сплит-жүйе) тұрғын, қоғамдық және әкімшілік-тұрмыстық үй-жайларда санитарлық-гигиеналық нормаларды қамтамасыз ету кезінде оңтайлы ауа температурасын құруға арналған.

Кондиционер салқындатуды, құрғатуды, жылытуды, желдетуді және ауаны шаңнан тазартуды жүзеге асырады.

Қауіпсіз пайдалану шарттары

- Зауыттық төлқұжаттағы талаптарға сәйкес дұрыс қуат кернеуін пайдаланыңыз. Әйтпесе, елеулі ақаулар болуы мүмкін, өмірге қауіп төнуі немесе өрт болуы мүмкін.
- Кірдің штепсельге немесе розеткаға түсуіне жол бермеңіз. Электр тогының соғуын немесе өртті болдырмау үшін қуат көзінің сымын мықтап қосыңыз.
- Құрылғы жұмыс істеп тұрған кезде қуат көзінің ажыратқышын ажыратпаңыз немесе сымды розеткадан шығармаңыз. Бұл өртке әкелуі мүмкін.
- Ешқандай жағдайда қуат көзінің сымын кесіп алмаңыз немесе қыспаңыз, себебі нәтижесінде қуат сымы зақымдалуы мүмкін. Қуат сымы зақымдалған жағдайда электр тогы соғуы мүмкін немесе өрт шығуы мүмкін.
- Қуат кабелін ешқашан ұзартпаңыз. Бұл қызып кетуге және өрттің себебі болуы мүмкін.
- Не қуат желілерінің ұзартқыштарын қолданыңыз және басқа электр жабдықтарын бір уақытта қуаттандыру үшін розетканы пайдаланбаңыз. Бұл электр тогының соғуына және өрттің шығуына әкелуі мүмкін.
- Қуат кабелін ұстап тұрып, қуат ашасын розеткадан шығармаңыз. Бұл өртке және электр тогының соғуына әкелуі мүмкін.
- Кондиционер ұзақ уақыт жұмыс істемей тұрған жағдайда штепсельді қуат розеткасынан шығаруды ұмытпаңыз.
- Сыртқы және ішкі блоктардың ауа кіретін және шығатын тесіктерін бөгемеңіз. Бұл кондиционердің қуатының төмендеуіне және оның дұрыс жұмыс істемеуіне әкелуі мүмкін.
- Ешқандай жағдайда таяқтарды немесе ұқсас заттарды құрылғының сыртқы блогына салмаңыз. Желдеткіш жоғары жылдамдықпен айналатындықтан, мұндай әрекет денеге зақым келтіруі мүмкін.
- Егер салқындатылған ауа сізге ұзақ уақыт түссе, Сіздің денсаулығыңыз үшін зиянды. Ауа ағынының бағытын бүкіл бөлме желдетілетін етіп бұру ұсынылады.
- Егер ақаулық орын алса, құрылғыны қашықтан басқару пульті арқылы өшіріңіз.
- Құрылғыны өзіңіз жөндемеңіз. Егер жөндеуді біліктілігі жоқ маман жүргізсе, онда бұл кондиционердің бұзылуына, сондай-ақ электр тогының соғуына немесе өртке әкелуі мүмкін.
- Жылыту құрылғыларын кондиционердің жанына қоймаңыз. Кондиционерден ауа ағыны жылыту құрылғысының жеткіліксіз жұмысына әкелуі мүмкін және керісінше.
- Тазалау кезінде кондиционердің жұмысын тоқтатып, қуат беруді өшіру керек. Әйтпесе, электр тогының соғуы мүмкін.
- Аспап физикалық, сенсорлық немесе ақыл-ой қабілеттері төмендеген немесе өмірлік тәжірибесі немесе білімі жоқ адамдар (балаларды қоса алғанда), егер олар бақылауда болмаса немесе олардың қауіпсіздігіне жауапты адамның аспапты пайдалануы туралы нұсқау берілмесе, пайдалануға арналмаған. Құралмен ойын ойнауға жол бермеу үшін балалар бақылауда болуы керек.
- Не жанғыш қоспалар мен бүріккіш блоктардың жанына орналастыруға рұқсат етіңіз. Тұтану қаупі бар.
- Газ оттығы мен электр плитасына ауа ағынының түсуіне жол бермеңіз.
- Функция батырмаларын дымқыл қолмен ұстамаңыз.
- Блокты орнату үшін қабырға жеткілікті берік екеніне көз жеткізіңіз. Әйтпесе, жарақат алумен бірге блоктың құлауы мүмкін және т. б.
- Сыртқы кондиционер қондырғысына кез-келген заттардың түсуіне жол бермеңіз.
- Кондиционерді жерге қосу керек.
- Жану белгілері байқалғанда немесе түтін, пожалуйста, өшіріңіз және қуат көзін басқару және қызмет көрсету орталығымен хабарласыңыз, егер өрт немесе түтін емес тоқтады ажыратқаннан кейін, қабыл алыңыздар қажетті шаралар кейін жану, дереу хабарласыңыз жергілікті өрт сөндіру қызметіне.

Құрылғы және құрамдас бөліктер

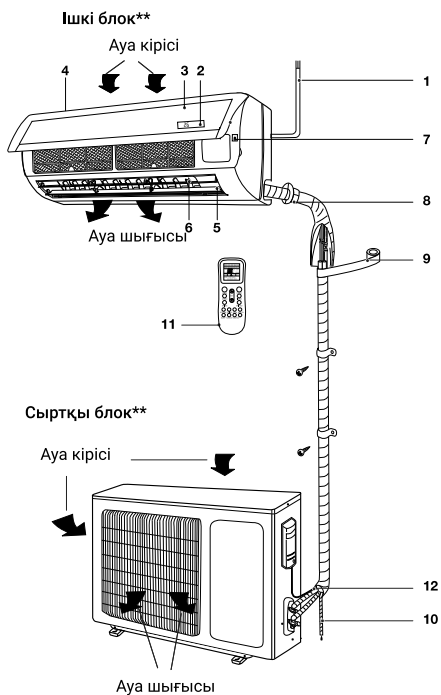

1. Қуат сымы.
2. Дисплей.
3. Алдыңғы панель.
4. Ауа сүзгісі-тор.
5. Көлденең перделер.
6. Тік перделер.
7. Апаттық іске қосу батырмасы.
8. Салқындатқышқа арналған блокаралық жол.*
9. Оқшаулау.
10. Дренаждық жол.*
11. Қашықтан басқару құралы.
12. Байланыстырушы жол.*

* Жеткізу жиынтығына кірмейді.

** Кондиционер қондырғыларының сыртқы түрі нұсқаулықтағы схемалық суреттерден өзгеше болуы мүмкін.

Ауа қабылдау торы	Үй-жайдағы ауа осы бөлім арқылы алынады және шаң ұсталатын ауа сүзгісі арқылы өтеді.
Ауа шығатын тор	Кондиционерленген ауа кондиционерден ауа шығатын тор арқылы шығады.
Қашықтан басқару пульті	Сымсыз қашықтан басқару пультінің көмегімен кондиционерді қосуға және өшіруге, жұмыс режимін таңдауға, температураны, желдеткіштің айналу жылдамдығын реттеуге, кондиционердің жұмысын таймер бойынша орнатуға, жалюзидің көлбеу бұрышын реттеуге болады.
Салқындатқыш агентке арналған блокаралық жол	Кондиционердің ішкі және сыртқы блоктары салқындатқыш агент ағатын мыс түтіктермен өзара жалғанған.
Сыртқы блок	Сыртқы блокта компрессор, желдеткіш моторы, жылу алмастырғыш және басқа электр бөлшектері бар.
Дренаждық шланг	Үй-жайдағы ауадан ылғал конденсацияланады және дренаждық шланг арқылы сыртқа шығарылады.

Ескертпе

Бұл кондиционер ішкі және сыртқы блок-тардан тұрады. Кондиционерді қашықтан басқару пультімен басқаруға болады. Сплит-жүйе (ауа кондиционері) жиынтығына мыналар кіреді:

қаптамадағы басқару пульті бар бір ішкі ауа кондиционері блогы, қаптамадағы бір сыртқы (тысқы) ауа кондиционері блогы, бір пайдаланушы нұсқаулығы.

Кондиционерді басқару

Ішкі блоктың индикация тақтасы



1 – Ағымдағы температура индикаторы

Қашықтан басқару пультінің сипаттамасы

- Кондиционерді басқару үшін сымсыз инфрақызыл қашықтан басқару пульті қолданылады.
- Басқару кезінде ішкі блоктағы пульт пен сигнал қабылдағыш арасындағы қашықтық 8 м-ден аспауы керек. Пульт пен блок арасында сигналдың өтуіне кедергі келтіретін заттар болмауы керек.
- Басқару пульті телевизиялық және радиоаппаратурадан кемінде 1 м қашықтықта болуы тиіс.
- Пультті құлатпаңыз немесе соқпаңыз және оны тікелей күн сәулесінің астында қалдырмаңыз.

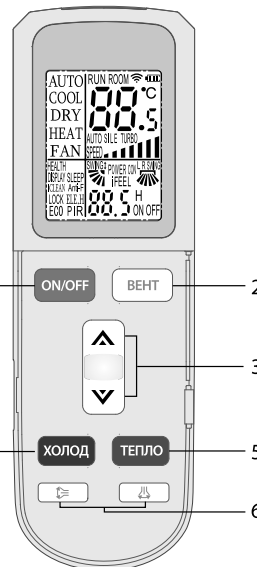

Ескертпе

Қашықтан басқару пультінің сыртқы қақпағындағы батырмалар қақпақ жабулы болған кезде ғана жарамды. Барлық батырмаларды көру үшін қақпақты ашыңыз.

1. «ON/OFF» батырмасы Осы батырманы басқанда кондиционер қосылады немесе өшіріледі.
2. «ВЕНТ» батырмасы Осы батырманы басқанда желдеткіштің айналу жылдамдығы артады, төмендегі схемаға сәйкес:

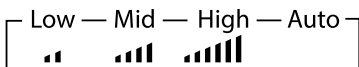

3. ▲ / батырмалары ▼
▲ батырмасын басқанда, белгіленген температура 0.5 °C-қа артады. ▼ батырмасын басқанда, белгіленген температура 0.5 °C-қа азаяды.

Температураның жылдам өзгеруі тиісті батырманы ұзақ басу арқылы жүзеге асырылады, белгіленген температура диапазоны 16°C-тан 32°C-қа дейін.

4. «ХОЛОД» батырмасы
«ХОЛОД» батырмасын басу арқылы сіз тікелей салқындату режимін қоса аласыз.
5. «ТЕПЛО» батырмасы
«ТЕПЛО» батырмасын басу арқылы сіз тікелей жылыту режимін қоса аласыз.
6. ≡ және батырмалары ≡
≡ батырмасын басқанда, жалюзи жоғары/төмен жылжиды, ≡ батырмасын басқанда, оңға/солға жылжиды, қайта басқанда жалюзи қалпы бекітіледі.

Жоғары/төмен (солға/оңға) баптау тек осы режимде жүзеге асырылады, ол жалюзидің басқа режимдердегі қалпына әсер етпейді.
Жалюзи жоғары/төмен (солға/оңға) жад функциясы бар, олар өшірілгенде бастапқы параметрлерді сақтай алады, содан кейін басқа режимдерден негізгі режимге қосылады немесе ауысады.



Ескерту:

Тік перделерді қолмен реттеуге болады.

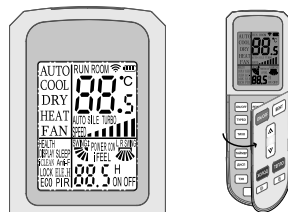

Сол жақтағы қақпақты ашыңыз

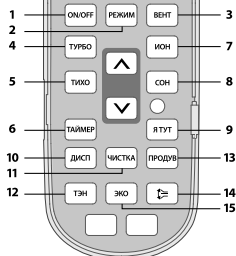

1. «ON/OFF» батырмасы Осы батырманы басқанда кондиционер соңғы таңдалған режимде қосылады. Батырманы екінші рет басқан кезде аспап өшіріледі.
2. «РЕЖИМ» батырмасы Батырманы басу арқылы жұмыс режимі келесі ретпен таңдалады: AUTO (Автоматты), Cool (Салқындату), Dry (Құрғату), Heat (Жылыту), Fan (Желдету).

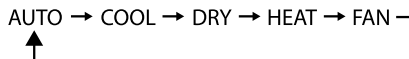

Ескертпе

AUTO режимі таңдалған кезде (АВТОМАТТЫ ЖҰМЫС РЕЖИМІ), орнатылған температура көрсетілмейді, бөлмедегі ауа температурасына байланысты кондиционер автоматты түрде салқындату немесе жылыту режимінде жұмыс істей бастайды, бұл пайдаланушыға жайлы жағдай жасайды.

- 3 «ВЕНТ» батырмасы
Осы батырманы басқанда желдеткіштің айналу жылдамдығы артады, төмендегі схемаға сәйкес:

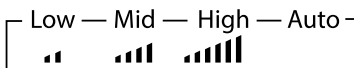

- 4 «ТУРБО» батырмасы
Бұл батырманы COOL (Салқындату) немесе HEAT (Жылыту) режимінде басқанда қарқынды жұмыс режимі қосылады. Қайта басу функцияны өшіреді.
Режимдерді ауыстырған кезде немесе желдеткіштің айналу жылдамдығын арттырған/азайтқан кезде TURBO функциясы автоматты түрде өшеді.
- 5 «ТИХО» батырмасы
Батырманы басқанда тыныш жұмыс режимі қосылады. Қайта басу функцияны өшіреді.
- 6 «ТАЙМЕР» батырмасы
ON қосылу уақытын баптау.
Қашықтан басқару пульті өшірулі болғанда «ТАЙМЕР» батырмасын басыңыз. Дисплейде «TIMER ON» және таймер уақыты көрсетіледі. Уақытты орнату диапазоны 0,5 сағаттан 24 сағатқа дейін өзгереді;
Кейінге қалдырылған қалаған қосу уақытын баптау үшін ▲ немесе ▼ батырмасын басыңыз. Бұл батырмаларды әр басқан сайын уақыт жарты сағатқа көбейеді немесе азаяды. 10 сағатқа жеткеннен кейін бұл батырмалардың әр басылуы бір сағатқа уақытты көбейтеді немесе азайтады; Таймер функциясын қосу үшін тағы да «TIMER» батырмасын басыңыз.
«OFF» өшіру уақытын баптау.
Қашықтан басқару пульті қосулы болғанда «ТАЙМЕР» батырмасын басыңыз. Дисплейде «TIMER OFF» және таймер уақыты көрсетіледі. Уақытты орнату диапазоны 0,5 сағаттан 24 сағатқа дейін өзгереді;
Кейінге қалдырылған қалаған өшіру уақытын баптау үшін ▲ немесе ▼ батырмасын басыңыз. Бұл батырмаларды әр басқан сайын уақыт жарты сағатқа көбейеді немесе азаяды. 10 сағатқа жеткеннен кейін бұл батырмалардың әр басылуы бір сағатқа уақытты көбейтеді немесе азайтады; Таймер функциясын өшіру үшін тағы да «TIMER» батырмасын басыңыз.
- 7 «ИОН» батырмасы*
Бұл батырманы басу арқылы иондау функциясын қосуға/өшіруге болады.
- 8 «СОН» батырмасы
«СОН» батырмасын басыңыз, ішкі блоктың ұйқы режимінің индикаторы жыпылықтай бастайды.

Кондиционер 10 сағат бойы ұйқы режимінде жұмыс істейді, содан кейін бұрынғы режимге оралады.
Таймер біткен кезде құрылғы автоматты түрде өшеді.

Ескертпе

«РЕЖИМ» немесе «ON / OFF» батырмасын басу және қашықтан басқару пульті ұйқы режимін өшіреді.
«FAN» режимінде ұл функция қолжетімді емес.

- 9 «Я ТУТ» батырмасы
«iFEEL» функциясын орнату үшін осы батырманы басыңыз. Бұл режимде негізгі температура датчигіне сымсыз пульттегі датчик айналады. Осылайша пульттің айналасындағы температураны орнатуға болады.

Ескертпе

Бұл функция желдеткіш режимінде жұмыс істемейді.

- 10 «ДИСП» батырмасы
Бұл батырма ішкі блок дисплейінің жарықтандыруын қосады/өшіреді.
- 11 «ЧИСТКА» батырмасы
Қашықтан басқару пульті өшірулі болғанда «ЧИСТКА» батырмасын басыңыз. Жалюзи бастапқы күйіне орнатылады және кондиционер тазалау функциясын іске қосады. Бұл функция жұмысының максималды ұзақтығы – 35 минут.
Бұл функция буландырғыштағы шаңды тазалауға және буландырғыштың ішіндегі суды құрғатуға бағытталған. Функция зеңнің түзілуіне және жағымсыз иістің пайда болуына жол бермейді.
Функцияны өшіру үшін «ЧИСТКА» батырмасын не «ҚОСУ/ӨШІРУ» батырмасын қайтадан басу керек немесе «ЧИСТКА» функциясы 35 минуттан кейін автоматты түрде жұмысын тоқтатады.
- 12 «ТЭН» батырмасы* (ішкі блоктағы қосалқы электр жылыту үшін).
Жылыту режимінде осы батырманы басыңыз, қосалқы электр жылыту жұмыс істейді.
- 13 «ПРОДУВ» батырмасы
Бұл функцияның мақсаты – буландырғыштың ішін кептіру және осылайша зең мен жағымсыз иістің пайда болуына жол бермеу.

* Жеткізу жиынтығына кірмейді.

Бұл функция салқындату, құрғату және автоматты режимде қашықтан басқару пультімен басқарылады. Өшірілер алдында ішкі блок желдеткіші үш минут жұмыс істеп, әлсіз ауа ағынын береді. Әдепкі бойынша, бұл функция қосылмаған, сондықтан іске қосу үшін қашықтан басқару пульті өшірулі болғанда «ҮРЛЕУ» батырмасын басу керек, осылайша өшірілер алдында ішкі блок желдеткіші үш минут жұмыс істеп, әлсіз ауа ағынын береді.

14 Батырма

Бұл батырманы басыңыз, көлденең бағыттағы қалақтар қалақтардың дұрыс тік күйі бекітілген кезде автоматты түрде бұрыла алады.

15 «ЭКО» батырмасы

Салқындату режимінде осы батырманы басыңыз, құрылғы электр қуатын аз тұтынатын үнемді «ЭКО» режимінде жұмыс істейді.

8 сағат жұмыс істегеннен кейін жүйе автоматты түрде режимнен шығады. Режимнен өз бетіңізше шығу үшін «ЭКО» батырмасын тағы бір рет басуға болады.

Қашықтан басқару пультінің индикациясы

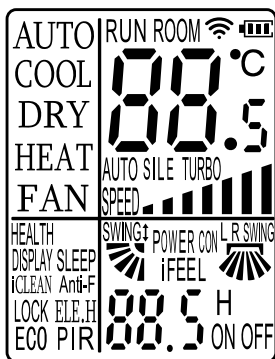

AUTO — Автоматты жұмыс режимі
 COOL — салқындату режимі
 DRY — құрғату режимі
 HEAT — жылыту режимі
 FAN — желдету режимі
 ROOM — үй-жайдағы қажетті температура
 SPEED — желдеткіштің айналу жылдамдығының индикаторы
 SWING — ауа ағынының тік сызық бойынша бағытталу индикациясы
 LRSWING — ауа ағынының көлденең сызық бойынша бағытталу индикациясы*
 HEALTH — иондау режимінің индикациясы*
 LOCK (БАТЫРМАЛАРДЫ БҰҒАТТАУ) — бұл серияда пайдаланылмайды
 DISPLAY — ішкі блоктағы дисплейдің жарықтандыруы
 ANTI-F — ішкі блоктың автоматты құрғату режимінің индикациясы
 ELE.H — бұл серияда қолданылмайды
 iCLEAN — ішкі блоктың өздігінен тазалану функциясының индикаторы
 SLEEP — түнгі жұмыс режимінің индикациясы
 ON OFF — кондиционерді қосу/өшіру
 ECO — эл. қуатын үнемдеу режимінің индикациясы

Ескертпе

Ұсынылған сурет стандартты қашықтан басқару пультіне қатысты. Онда барлық функционалды батырмалар көрсетілген дерлік. Олар қашықтан басқару пультіңіздің функционалды батырмаларынан сәл өзгеше болуы мүмкін (модельге байланысты).

Кондиционердің әртүрлі режимдерде жұмыс істеу тәртібі

- Салқындату немесе жылыту режимінде кондиционер белгіленген температура- ны ± 1 °C дәлдікпен сақтайды. Егер салқындату режимінде берілген температура қоршаған ортаның тем- пературасынан 1 °C-тан жоғары болса, кондиционер желдету режимінде жұмыс істейді.
- Егер жылыту режимінде берілген темпе- ратура қоршаған ортаның температура- сынан 1 °C-тан төмен болса, кондицио- нер желдету режимінде жұмыс істейді. AUTO режимінде температура қолмен реттелмейді, кондиционер автоматты түрде жайлы температураны 25 ± 2 °C ұстайды. Егер температура плюс 20 °C болса, кондиционер автоматты түрде

* бұл серияда қолданылмайды.

жылыту режимінде жұмыс істей бастайды. Плюс 26 °C температурада кондиционер салқындату режиміне қосылады.

- Құрғату режимінде (DRY) кондиционер берілген температураны ± 2 °C дәлдікпен сақтайды. Егер кондиционер қосылған кезде үй-жайдағы температура 2 °C-тан жоғары болса, онда кондиционер салқындату режимінде жұмыс істейді.
- Белгіленген температурадан 2 °C-тан төмен температураға жеткен кезде компрессор мен сыртқы блок желдеткіші жұмысын тоқтатады, ішкі блок желдеткіші төменірек жылдамдықпен айналады.
- SLEEP* режимінде салқындатуға бағытталған жұмысы кезінде бір сағат жұмыс істегеннен кейін берілген температура автоматты түрде 1 °C-қа артады, ал екінші сағаттан кейін тағы 1 °C-қа. Одан әрі берілген температура өзгеріссіз қалады.
- SLEEP* режимінде жылытуға бағытталған жұмысы кезінде бір сағат жұмыс істегеннен кейін берілген температура автоматты түрде 2 °C-қа төмендейді, ал екінші сағаттан кейін тағы 2 °C-қа. Одан әрі берілген температура өзгеріссіз қалады.

Басқарудың негізгі функциялары

- Аспапты қосу/өшіру үшін ON/OFF батырмасын басыңыз.

Ескертпе

Аспапты өшіргеннен кейін ішкі блоктың жалюзиі автоматты түрде жабылады.

- MODE батырмасын басу арқылы сіз қажетті жұмыс режимін таңдай аласыз немесе алдын ала орнатылған COOL немесе HEAT режимдерін таңдай аласыз.
- ▲ немесе ▼ батырмалары арқылы қажетті температураны орнатуға болады. AUTO режимінде температура автоматты түрде орнатылады.
- SPEED батырмасын басу арқылы өзіңізге қажет желдеткіш жылдамдығын таңдауға болады. TURBO режимінде айналу жылдамдығы автоматты түрде беріледі.
- SWING батырмасын басу арқылы тік және көлденең жалюзидің қажетті қалпын орнатуға болады.

* SLEEP функциясы іске қосылғаннан сәттен 7 сағаттан кейін кондиционер автоматты түрде өшеді

Басқарудың қосымша функциялары

- SLEEP батырмасын басу арқылы ТҮНГІ ЖҰМЫС РЕЖИМІН қосуға/өшіруге болады.
- TIMER батырмасын басу арқылы таймер функциясын орнатуға немесе өшіруге болады.
- SCREEN батырмасын басу арқылы ішкі блоктағы дисплей жарықтандыруын қосуға не өшіруге болады.
- STRONG батырмасын басу арқылы қарқынды режимді қосуға/өшіруге болады.

Жібіту функциясы

Даладағы температура өте төмен, ал ылғалдылық өте жоғары болған кезде, сыртқы блоктың радиаторы қатып қалуы мүмкін, бұл жұмыс тиімділігіне теріс әсер етуі мүмкін. Бұл жағдайда сыртқы блокты автоматты түрде жібіту қарастырылған. Жұмыс істеудің бірінші сағатынан кейін бірінші іске қосу кезінде жібіту функциясы автоматты түрде қосылады. Жібіту операциясын орындау үшін жылыту операциясы 5-15 минутқа тоқтатылады.

- Ішкі және сыртқы блок желдеткіштері тоқтатылды.
- Жібіту процесінде сыртқы блок біраз мөлшерде бу шығаруы мүмкін. Бұл жеделдетілген жібіту процесіне байланысты және ақаулық емес.
- Жібіту процесі аяқталғаннан кейін жылыту жұмысы қайта басталады.

Басқару тәртібі

Кондиционерді электр қуат көзіне қосқаннан кейін кондиционерді қосу үшін ON/OFF батырмасын басыңыз.

- MODE батырмасымен COOL салқындату немесе HEAT жылыту режимін таңдаңыз.
- ▲ және ▼ батырмаларымен берілген температураның мәнін 16-дан 32 °C-қа дейін орнатыңыз.
- AUTO режимінде температура мәні автоматты түрде орнатылады және қашықтан басқару пультінен орнатылмайды.

Басқару пультіндегі батареяларды ауыстыру

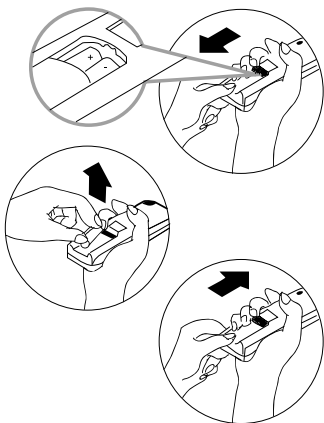

1. Қашықтан басқару пультінің артқы жағындағы қақпақты сырғытыңыз.
2. Екі ААА типті сілтілі батареяларды салыңыз, олардың көрсетілген бағытқа сәйкес салынғанына көз жеткізіңіз.

Ескерту

- Егер қашықтан басқару пультінің СКД дисплейі жанбаса немесе айнымалы ток параметрлерін өзгерту үшін қашықтан басқару құралын пайдалану мүмкін болмаса, батареяларды ауыстырыңыз.
- Жаңа ААА батареяларын пайдаланыңыз.
- Егер сіз қашықтан басқару құралын бір айдан артық пайдаланбасаңыз, батареяларды алыңыз.

Қашықтан басқару пульті жоқ кондиционерді басқару

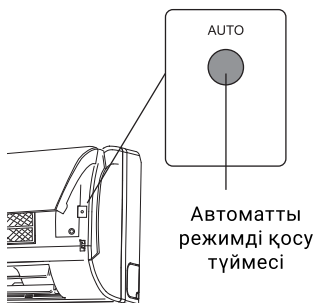

Қашықтан басқару пультін жоғалтсаңыз немесе ол ақаулы болса, келесі қадамдарды орындаңыз:

1. Егер кондиционер жұмыс істемесе. Егер сіз кондиционерді іске қосқыңыз келсе, ішкі блоктағы автоматты түрде қосу батырмасын басыңыз (бұған дейін алдыңғы панельді ақырын көтеріңіз).
2. Егер кондиционер қосулы болса. Егер сіз кондиционерді өшіргіңіз келсе, басыңыз ішкі режимдегі автоматты режим түймесі блок.

Ескерту

Түймелерді ұзақ уақыт басып тұрмаңыз, бұл кондиционердің дұрыс жұмыс істемеуіне әкелуі мүмкін.

Күтім және техникалық қызмет көрсету

Алдыңғы панельді тазалау

- Қуат сымын розеткадан шығармас бұрын құрылғыны қуат көзінен ажыратыңыз.
- Кондиционердің алдыңғы панелін алу үшін оны жоғарғы күйге бекітіп, өзіңізге қарай тартыңыз.

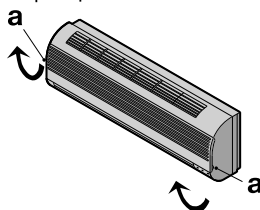

- Панельді тазалау үшін құрғақ және жұмсақ шүберекті пайдаланыңыз. Құрылғы өте лас болса, панельді жуу үшін жылы суды (40°С-тан төмен) пайдаланыңыз.
- Кондиционердің алдыңғы жағын тазалау үшін бензинді, еріткіштерді және абразивті құралдарды пайдаланбаңыз.
- Судың ішкі блокқа түсуіне жол бермеңіз. Электр тогының соғу қаупі жоғары.
- «b» позициясын төмен қарай басу арқылы алдыңғы панельді орнатыңыз және жабыңыз.

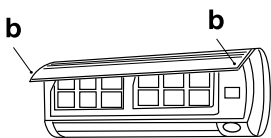
**Ауа сүзгісін тазалау**

Ауа сүзгісі жұмыс істегеннен кейін 100 сағат ішінде тазалануы керек.

Тазалау процесі келесідей осылайша:

- Кондиционерді ажыратыңыз.
- Сүзгі ілмектерін ақырын тартыңыз жоғары.
- Сүзгіні алыңыз.

Ауа сүзгісін тазалау және қайта орнату

Тазалағаннан кейін сүзгіні жақсылап құрғатыңыз.

Сүзгіні орнына қойыңыз.

**Ескерту:**

Ауа сүзгісін әр уақытта шайыңыз егер кондиционер жұмыс істеп тұрса, екі апта өте ластанған бөлмеде.

Құрылғының техникалық сипаттамалары

Модель		EACS-07HSK/N3_24Y	EACS-09HSK/N3_24Y	EACS-12HSK/N3_24Y
Өнімділік, BTU/сағ	Салқындату Жылыту	7165 7506	9212 9554	12455 12455
Қуат кернеуі, В~Гц		220-240 ~ 50	220-240 ~ 50	220-240 ~ 50
Тұтынылатын қуат, Вт	Салқындату Жылыту	650 610	820 740	1130 965
Номиналды ток, А	Салқындату Жылыту	3 2,8	3,7 3,44	5,2 4,4
Энергия тиімділігі коэффициенті	EER COP	3,23 3,61	3,29 3,78	3,23 3,78
Энергия тиімділігі класы	EER COP	A A	A A	A A
Шу деңгейі дБ (А)	Ішкі блок Сыртқы блок	26 51	27 51	29 52
Ауа өнімділігі, м³/сағ		400	400	600
Аспабының өлшемдері (ЕхБхТ), мм	Ішкі блок Сыртқы блок	708×281×192 649×450×232	708×281×192 649×450×232	761×296×199 710×500×240
Қаптамасының өлшемдері (ЕхБхТ), мм	Ішкі блок Сыртқы блок	765×269×351 760×510×315	765×269×351 760×510×315	825×277×367 780×565×345
Таза / жалпы салмағы, кг	Ішкі блок Сыртқы блок	6,5/9 20/23	7/10 22,5/25	7,5/10 24,5/27
Салқындатқыш/салмағы, г		R410A / 500	R410A / 520	R410A / 560
Құбырлардың диаметрі	Сұйықтық Газ	1/4 3/8	1/4 3/8	1/4 3/8
Магистральдың максималды ұзындығы, м		20	20	20
Максималды биіктік айырмашылығы, м		10	10	10
Жұмыс температурасы (салқындату/жылыту), °С		+0 °С...+43 °С / -7 °С...+24 °С	+0 °С...+43 °С / -7 °С...+24 °С	+0 °С...+43 °С / -7 °С...+24 °С
Қорғаныс дәрежесі (ішкі/сыртқы блок), IP		IPX0/IPX4	IPX0/IPX4	IPX0/IPX4

Ақаулықтарды жою

Егер пайдалану проблемалары туындаса немесе ақаулар табылса, төмендегі кестеде көрсетілген оларды жою тәсілдеріне жүгініңіз.

Көрсетілген тәсілдермен проблемаларды шешу мүмкін болмаған жағдайда техникалық қызмет көрсету орталығына хабарласыңыз

Ақаулық	Ықтимал себебі	Жою
Кондиционер қосылмайды	1.Электр қуаты жоқ 2.Қорғау автоматы іске қосылды 3.Желідегі кернеу тым төмен 4.Өшіру батырмасы басылған 5.Қашықтан басқару пультіндегі батареялар разрядталған	1.Электр қуатын қалпына келтіріңіз 2.Сервистік орталыққа хабарласыңыз 3.Энергияны қадағалау органына хабарласыңыз 4.ҚОСУ батырмасын басыңыз 5.Батареяларды ауыстырыңыз
Компрессор іске қосылады, бірақ тез арада тоқтап қалады	Бөгде заттар сыртқы блокқа ауа жетімділігіне кедергі жасайды	Бөгде заттарды алып тастаңыз
Кондиционердің жылу- немесе суық өнімділігі жеткіліксіз	1.Сүзгі ластанып, бітелген 2.Жылу көздері бар немесе үй-жайда адам тым көп 3.Терезелер және/немесе есіктер ашық 4.Ішкі блоктың алдындағы бөгде заттар ауа алмасуына кедергі жасайды 5.Салқындату режимінде тым жоғары температура немесе жылыту режимінде тым төмен температура берілген 6.Сыртқы температура тым төмен 7.Еріту жүйесі жұмыс істемейді	1.Ауа алмасуы жақсаруы үшін сүзгіні тазалаңыз 2.Мүмкін болса, жылу көздерін жоққа шығарыңыз 3.Терезе-есіктерді жабыңыз 4.Бөгде заттарды алып тастаңыз 5.Жоғарылау немесе төмендеу температураны орнатыңыз 6.Кондиционерді қоспаңыз 7.Сатушыға хабарласыңыз
Кондиционерден тырылдау немесе сықырлау естіледі	Блоктың қызуы және салқындауы кезінде кондиционердің пластик бөлшектері кеңеюі және қысылуы мүмкін	Бұл қалыпты жағдай
Ішкі блок желдеткіші жұмыс істемейді	1.Қашықтан басқару пультінен қате баптау жүргізілген 2.Жылыту режиміне өту кезінде үй-жайға суық ауа беруден қорғау функциясы іске қосылды	1.Баптауларды тексеріңіз 2.Бірнеше минуттан кейін желдеткіш жұмыс істейді



Ескертпе!

Электр тогының соғуын болдырмау үшін өзіңіз электр сымдарды ауыстырмаңыз және кондиционерді жөндемеңіз.

Кондиционердің қалыпты жұмысының бұзылуымен байланысты емес әсерлер

1. Кондиционер жұмыс істемейді

Кондиционер "ON/OFF" батырмасын басқаннан кейін бірден қосылмайды. Егер жұмыс күйінің индикаторы жанып тұрса, бұл кондиционердің қалыпты жұмысын көрсетеді. Кондиционерді жиі іске қосудан қорғау құрылғысы кондиционерді ажыратқаннан кейін 3 минуттан ерте қосуға мүмкіндік бермейді.

Кондиционерді СЫРТҚЫ ауаның төмен температурасында қосқаннан кейін үй-жайға суық ауаны беруден қорғау жүйесі іске қосылады. ("САЛҚЫНДАТУ, ЖЫЛЫТУ және ЖЕЛДЕТУ" бөлімін қараңыз).

2. Ішкі блоктан ақ тұман мен суық ауа шығады

Кондиционер ылғалдылығы жоғары үй-жайда салқындату режимінде жұмыс істейді (ауада шаң мен май буы болғанда). Ішкі блокта кірдің жиналуына байланысты үй-жайдағы ауа температурасын берілген деңгейде сақтау мүмкін болмауы мүмкін. Бұл жағдайда ішкі блокты тазалау керек. Бұл жұмысты білікті маман орындауы керек. Еріту режимін өшіргеннен кейін бірден жылыту режимінде жұмыс істейтін кондиционерден су буы шығуы мүмкін.

3. Шу

Кондиционер жұмыс істеп тұрған кезде ағып жатқан судың дыбыстары естілуі мүмкін. Бұл дыбыстар салқындатқыш агенттің блокаралық құбырлар арқылы өтуінен туындайды.

Ағып жатқан судың дыбыстары кондиционер еріген кезде және оны өшіргеннен кейін бірден естілуі мүмкін. Бұл дыбыстар салқындатқыш агенттің шығынының өзгеруіне және оның ағымының тоқтауына байланысты. Кондиционерді қосу және өшіру кезінде шертетін дыбыстар естілуі мүмкін. Бұл дыбыстар корпусының темпера-

турасы өзгерген кезде пластмасса бөлшектердің термиялық кеңеюінен немесе қысылуынан туындайды.

4. Ішкі блоктан шаң шығады

Бұл кондиционерді бірінші рет іске қосқан кезде немесе жұмыстың ұзақ үзілісінен кейін пайда болады.

5. Кондиционер жағымсыз иіс шығарады

Кондиционер темекі түтінін, сондай-ақ қабырғалар мен жиһаздан шығатын иісті сіңіреді, содан кейін оны үй-жайға қайтарады.

6. САЛҚЫНДАТУ режимінен ЖЕЛДЕТУ режиміне өздігінен ауысу

Жылу алмастырғыштың қатып қалуын болдырмау үшін кондиционер автоматты түрде ЖЕЛДЕТУ режиміне ауысады және ұзақ уақыт өткеннен кейін САЛҚЫНДАТУ режиміне оралады. Белгіленген ауа температурасына жеткенде компрессор өшеді және кондиционер ЖЕЛДЕТУ режимінде жұмысын жалғастырады. Ауа температурасы көтерілген кезде компрессор қайтадан қосылады.

7. ЖЫЛЫТУ режимінен ЖЕЛДЕТУ режиміне ауысу

Белгіленген ауа температурасына жеткенде компрессор өшеді және кондиционер ЖЕЛДЕТУ режимінде жұмысын жалғастырады. Ауа температурасы төмендеген кезде компрессор қайтадан қосылады.

8. Үй-жайдағы салыстырмалы ылғалдылық 80%-дан жоғары болса, кондиционер бетінде конденсат түзілуі мүмкін.

9. Еріту режимі (салқындату және жылыту режимдері бар кондиционерлерде)

Жылыту режимінде сыртқы блоктың жылу алмастырғышының қатып қалуы кезінде кондиционердің жылу өнімділігі төмендейді. Біраз уақыттан кейін кондиционер автоматты түрде еріту режиміне өтеді. Бұл жағдайда компрессор үнемі жұмыс істейді, ал желдеткіштер айнамайды. Еріту циклі аяқталғаннан кейін кондиционер жылыту режиміне оралады.

10. Жылыту режимі

Жылыту режимінде жұмыс істегенде, кондиционер сыртқы ауадағы жылыды үй-жайдың ішіне өткізеді. Сыртқы ауа температурасы төмендеген кезде кондиционердің жылу өнімділігі азаяды.

және өңделген ауаның температурасы төмендейді.

11. Суық ауаны беруден қорғау жүйесі (тек салқындату және жылыту режимдері бар кондиционерлерде)

Үй-жайға суық ауа беруге жол бермеу үшін ішкі блоктың желдеткіші айналу жылдамдығын автоматты түрде төмендетеді немесе тоқтайды.

Бұл келесі жағдайларда орын алады:

- Жаңа ғана жылыту режимі қосылды.
- Жаңа ғана еріту режимі аяқталды.
- Сыртқы ауа температурасы өте төмен.

12. Жиі іске қосудан қорғау жүйесі (үш минуттық кідіріс)

Кондиционер өшірілгеннен кейін бірден қайта іске қосылған кезде, кондиционер тек 3 минуттан кейін қосылады.

Пайдалану шарттары

Кондиционерді пайдаланудың температуралық шарттары:

Режим	Салқындату	Жылыту	Құрғату
Бөлмедегі ауа	+16-дан +30 °C-қа дейін	+30 °C жоғары емес	+16-дан +30 °C-қа дейін
Сыртқы ауа	+0-ден +43 °C-қа дейін	-7-тен +24 °C-қа дейін	+0-ден +43 °C-қа дейін



Көлденең перделерді қолмен реттемеңіз, әйтпесе олар сынуы мүмкін.

Конденсацияның пайда болуын болдырмау үшін ауа ағынының төмен қарай ұзақ жүруіне жол бермеңіз САЛҚЫНДАТУ немесе ҚҰРҒАТУ.

Шамадан тыс шу

- Кондиционерді оның салмағын көтере алатын жерге орнатыңыз, сонда ол ең аз шумен жұмыс істейді.
- Кондиционердің сыртқы бөлігін ауаның шығуы мен кондиционердің жұмысынан шыққан шу көршілерге кедергі келтірмейтін жерге орнатыңыз.
- Кондиционердің сыртына ешқандай тосқауыл қоймаңыз, себебі бұл шуды арттырады.

Қорғаныс құрылғысының ерекшеліктері

- Режимді ауыстырған кезде немесе кондиционер өшіріліп, содан кейін қайта қосылғаннан кейін кондиционер компрессоры 3 минуттан кейін ғана іске қосылады.

- Алғашқы 20 секунд ішінде қосылғаннан кейін кондиционер өзін-өзі диагностикалайды, содан кейін ғана жұмыс істей бастайды.

ЖЫЛЫТУ режимінің ерекшеліктері

Алдын ала қыздыру.

Кондиционер режимде жұмыс істей бастағаннан кейін ЖЫЛЫТУ, жылы ауа 2-5 минуттан кейін ғана кіре бастайды.

Сыртқы блокты жібіту.

Жылыту процесінде кондиционер өнімділігін арттыру үшін автоматты түрде ериді. Бұл әдетте 2-ден 10 минутқа дейін созылады. Жібіту кезінде желдеткіштер жұмыс істемейді. Жібіту аяқталғаннан кейін жылыту режимі автоматты түрде қосылады.

Жібіту режимінде кондиционердің сыртқы блогынан бу пайда болуы мүмкін, бұл қалыпты жағдай және ақаулық емес.

Жинақтау

- Кондиционер сплит-жүйесі тұрмыстық (сыртқы және ішкі блок).
- Қабырғаға орнатуға арналған бекіткіштер (тек ішкі блок үшін).
- Қашықтан басқару пульті.
- Нұсқаулық (пайдаланушы нұсқаулығы).
- Кепілдік талоны (нұсқаулықта).

Тасымалдау және сақтау

Аспап дайындаушының қаптамасында +4-тен +40 °C дейінгі температурада және 25 °C температурада 85% - ға дейінгі салыстырмалы ылғалдылықта жабық үй-жайда сақталуы тиіс.

Құрылғыны тасымалдау және сақтау қаптамадағы манипуляциялық белгілердің нұсқауларына сәйкес келуі керек.

Кепілдік

Құрылғының кепілдік мерзімі-3 жыл. Арнайы монтаждауды қажет ететін кондиционерлерге (мобильділерден басқа) көрсетілген кепілдік, егер кондиционерді монтаждауды уәкілетті монтаждау ұйымының бірі орындаған болса және кондиционерді монтаждауды уәкілетті емес ұйым жүргізген жағдайда 1 жыл жарам-ды болады. Мұндай кондиционерлерді орнатуға кепілдік міндеттемелерін монтаж-дау ұйымы өз мойнына алады. Кепілдік қызмет көрсету кепілдік талонында көрсетілген кепілдік міндеттемелеріне сәйкес жүргізіледі.

Кәдеге жарату

Қызмет мерзімі аяқталғаннан кейін кондиционерді тастау керек. Кондиционерді кәдеге жарату туралы толық ақпаратты жергілікті билік өкілінен ала аласыз.

Құрылғының қызмет ету мерзімі

Орнату және пайдалану жөніндегі тиісті ережелер сақталған жағдайда аспаптың қызмет ету мерзімі 10 жылды құрайды.

Дайындалған күні

Дайындалған күні code-128 ішіне шифрланған.

Дайындалған күні келесідей анықталады:

SN XXXXXXXX XXXX XXXXXXXX XXXXX

өндіріс айы және жылы

Сертификаттау

Тауар Кеден одағының аумағында сертификатталған.

Тауар талаптарға сәйкес келеді:

КО ТР 004/2011 «Төмен вольтты жабдықтың қауіпсіздігі туралы»

КО ТР 020/2011 «Техникалық құралдардың электромагниттік үйлесімділігі»

Өндіруші: "NINGBO AUX IMP AND EXP CO., LTD",

№ 1166 Солтүстік Мингуан жолы, Цзяншань қаласы, Иньжоу ауданы, Нинбо, Чжэцзян,

Қытай. / Manufacturer: "NINGBO AUX IMP AND EXP CO., LTD", NO. 1166 North MingGuang Road, JiangShan Town, Yinzhou Disrtict, Ningbo, Zhejiang, China. Импорттаушы: "HEVECO

Construction" ЖШС, Қазақстан Республикасы, 050056, Алматы қ., Түркісіб ауданы,

Жангелдин ксі, 341А үй. Өндіруші өз құқығын

өзіне қалдырады құрылғының дизайны мен сипаттамалары-на өзгерістер енгізу үшін.

Мәтін мен цифрлық белгілеулерде техникалық қателер мен қате басылулар жіберілуі мүмкін.

Техникалық сипаттамалар мен ассортиментке өзгерістер алдын ала ескертусіз жүргізілуі мүмкін.

Электролюкс - AB Electrolux (көпш.) лицензиясына сәйкес қолданылатын тіркелген сауда белгісі.

Electrolux is a registered trademark used under license from AB Electrolux (publ.).

Қытайда жасалған.

Гарантийный талон

Настоящий документ не ограничивает определенные законом права потребителей, но дополняет и уточняет оговоренные законом обязательства, предполагающие соглашение сторон либо договор.

Поддавайтем вас с приобретением техники отличного качества

Убедительно просим вас во избежание недоуражений до установки/эксплуатации изделия внимательно изучить его инструкцию по эксплуатации.

В конструкцию, комплектацию или технологию изготовления изделия, с целью улучшения его технических характеристик, могут быть внесены изменения. Такие изменения вносятся без предварительного уведомления Покупателя и не влекут обязательств по изменению/улучшению ранее выпущенных изделий.

Дополнительную информацию об этом и других изделиях вы можете получить у Продавца или на нашем сайте в разделе Поддержка: www.home-comfort.com/support

Внешний вид и комплектность изделия

Тщательно проверьте внешний вид изделия и его комплектность, все претензии по внешнему виду и комплектности предъявляйте Продавцу при покупке изделия. Гарантийное обслуживание купленного вами прибора осуществляется через Продавца, специализированные сервисные центры или монтажную организацию, проводившую установку прибора (если изделие нуждается в специальной установке, подключении или сборке).

По всем вопросам, связанным с техобслуживанием изделия, обращайтесь в специализированные сервисные центры. Подробную информацию о сервисных центрах, уполномоченных осуществлять ремонт и техническое обслуживание изделия, можно получить на вышеуказанном сайте/почте.

Заполнение гарантийного талона

Внимательно ознакомьтесь с гарантийным талоном и проследите, чтобы он был правильно заполнен и имел штамп Продавца. При отсутствии штампа Продавца и даты продажи (либо кассового чека с датой продажи) гарантийный срок исчисляется с даты производства изделия. Запрещается вносить в гарантийный талон какие-либо изменения, а также стирать или переписывать указанные в нём данные. Гарантийный талон должен содержать: наименование и модель изделия, его серийный номер, дата продажи, а также имеется подпись уполномоченного лица и штамп Продавца. В случае неисправности прибора по вине изготовителя обязательство по устранению неисправности будет возложено на уполномоченную изготовителем организацию. В данном случае покупатель вправе обратиться к Продавцу.

Ответственность за неисправность прибора, возникшую по вине организации, проводившей установку (монтаж) прибора возлагается на монтажную организацию. В данном случае необходимо обратиться к организации, проводившей установку (монтаж) прибора.

Для установки (подключения) изделия (если оно нуждается в специальной установке, подключении или сборке) рекомендуем обращаться в специализированные сервисные центры, где можете воспользоваться услугами квалифицированных специалистов. Продавец, уполномоченная изготовителем организация, импортер и изготовитель не несут ответственности за недостатки изделия, возникшие из-за его неправильной установки (подключения).

Область действия гарантии

Обслуживание в рамках предоставленной гарантии осуществляется только на территории стран СНГ и Грузии и распространяется на изделия, купленные на этих территориях. Настоящая гарантия не дает права на возмещение и покрытия ущерба, произошедшего в результате переделки или регулировки изделия, без предварительного письменного согласия изготовителя, с целью приведения его в соответствие с национальными или местными техническими стандартами и нормами безопасности, действующими в любой другой стране, кроме территории стран СНГ и Грузии, где это изделие было первоначально продано.

Настоящая гарантия распространяется на производственные или конструкционные дефекты изделия

Выполнение ремонтных работ и замена дефектных деталей изделия специалистами уполномоченного сервисного центра производятся в сервисном центре или непосредственно у Покупателя (по усмотрению сервисного центра). Гарантийный ремонт изделия выполняется в срок не более 45 дней. В случае если во время устранения недостатков товара станет

очевидным, что они не будут устранены в определённый соглашением Сторон срок, Стороны могут заключить соглашение о новом сроке устранения недостатков товара. Гарантийный срок на комплектующие изделия (детали, которые могут быть сняты с изделия без применения каких-либо инструментов, т. е. ящики, полки, решётки, корзины, насадки, щётки, трубки, шланги и др. подобные комплектующие) составляет 3 (три) месяца. Гарантийный срок на новые комплектующие, установленные на изделие при гарантийном или платном ремонте, либо приобретённые отдельно от изделия, составляет 3 (три) месяца со дня выдачи отремонтированного изделия Покупателю, либо продажи последнему этих комплектующих.

Особые условия гарантийного обслуживания кондиционеров.

Настоящая гарантия не распространяется на недостатки работы изделия в случае, если Покупатель по своей инициативе (без учета соответствующей информации Продавца) выбрал и купил кондиционер надлежащего качества, но по своим техническим характеристикам не предназначенный для помещения, в котором он был впоследствии установлен Покупателем.

Уважаемый Покупатель!

Напомним, что некалтифицированный монтаж кондиционеров может привести к его неправильной работе и, как следствие, к выходу изделия из строя. Монтаж данного оборудования должен производиться с обязательным проведением пуска-наладочных работ и обязательным заполнением протокола о приемке оборудования после проведения пусконаладочных работ.

В случае возникновения в кондиционерах недостатков в результате нарушения порядка их установки гарантия не распространяется. Гарантию на монтажные работы и связанные с ними недостатки в работе изделия несет монтажная организация.

Особые условия эксплуатации кондиционеров

Настоящая гарантия не предоставляется, когда по требованию/желанию Покупателя в нарушение действующего законодательства: был неправильно подобран и куплен кондиционер(-ы) для конкретного помещения; были неправильно смонтирован(-ы) (установлен(-ы)) блок(-и) купленного Покупателем кондиционера. Также обращаем внимание Покупателя на то, что Покупатель обязан согласовать монтаж купленного кондиционера(-ов) с эксплуатирующей организацией и компетентными органами исполнительной власти. Продавец, Уполномоченная изготовителем организация, Импортер, Изготовитель снимают с себя всякую ответственность за любые неблагоприятные последствия, связанные с использованием купленного кондиционера(-ов) без утвержденного плана монтажа и разрешения вышеуказанных организаций.

Памятка по уходу за кондиционером:

1. Один раз в 2 недели (при интенсивной эксплуатации чаще), контролируйте чистоту воздушных фильтров во внутреннем блоке (см. инструкцию по эксплуатации).
2. Защитные свойства этих фильтров основаны на электростатическом эффекте, поэтому даже при незначительном загрязнении фильтр перестает выполнять свои функции;
3. Один раз в год необходимо проводить профилактические работы, включающие в себя очистку от пыли и грязи теплообменников внутреннего и внешнего блоков, проверку давления в системе, диагностику всех электронных компонентов кондиционера, чистку дренажной системы. Данная процедура предотвратит появление неисправностей и обеспечит надежную работу вашего кондиционера;
4. Один раз в год (лучше весной), при необходимости, следует вычистить теплообменник наружного блока и проверить работу кондиционера на всех режимах. Это обеспечит надежную работу вашего кондиционера;
5. Необходимо учесть, что эксплуатация кондиционера в зимних условиях имеет ряд особенностей. При крайне низких температурах: от -10 °C и ниже для кондиционеров не инверторного типа и от -15 °C и ниже для кондиционеров инверторного типа рекомендуется использовать кондиционер только в режиме вентиляции. Запуск кондиционера для работы в режиме охлаждения или обогрева может привести к сбоям в работе кондиционера и поломке компрессора. Если на улице отрицательная температура, а конденсат (вода из внутреннего блока) выводится на улицу, то возможно замерзание воды в дренажной системе и, как следствие, конденсат будет вытекать из поддона внутреннего блока в помещение.

НАСТОЯЩАЯ ГАРАНТИЯ НЕ РАСПРОСТРАНЯЕТСЯ НА:

- периодическое обслуживание и сервисное обслуживание изделия (чистку, замену фильтров);
- любые адаптации и изменения изделия, в т. ч. с целью усовершенствования и расширения обычной сферы его применения, которая указана в Инструкции по эксплуатации изделия, без предварительного письменного согласия изготовителя;
- аксессуары, входящие в комплект поставки.

НАСТОЯЩАЯ ГАРАНТИЯ НЕ ПРЕДОСТАВЛЯЕТСЯ В СЛУЧАЯХ, ЕСЛИ НЕДОСТАТОК В ТОВАРЕ ВОЗНИК В РЕЗУЛЬТАТЕ:

- использования изделия не по его прямому назначению, не в соответствии с его Инструкцией по эксплуатации, в том числе эксплуатации изделия с перегрузкой или совместно со вспомогательным оборудованием, не рекомендуемым Продавцом, уполномоченной изготовителем организацией, импортером, изготовителем;
- наличия на изделии механических повреждений (сколов, трещин и т. д.), воздействий на изделие чрезмерной силы, химически агрессивных веществ, высоких температур, повышенной влажности/запылённости, концентрированных паров, если что-либо из перечисленного стало причиной неисправности изделия;
- ремонта/наладки/инсталляции/адаптации/пуска изделия в эксплуатацию не уполномоченными на это организациями/лицами;
- неаккуратного обращения с устройством, ставшего причиной физических, либо косметических повреждений поверхности;
- если нарушены правила транспортировки/хранения/монтажа/эксплуатации;
- стихийных бедствий (пожар, наводнение и т. д.) и других причин, находящихся вне контроля Продавца, уполномоченной изготовителем организации, импортера, изготовителя и Покупателя, которые причинили вред изделию;
- неправильного подключения изделия к электрической или водопроводной сети, а также неисправностей (несоответствие рабочих параметров) электрической или водопроводной сети и прочих внешних сетей;
- дефектов, возникших вследствие попадания внутрь изделия посторонних предметов, жидкостей, кроме предусмотренных инструкцией по эксплуатации, насекомых и продуктов их жизнедеятельности и т. д.;
- необходимости замены ламп, фильтров, элементов питания, аккумуляторов, предохранителей, а также стеклянных/фарфоровых/матерчатых и перемещаемых вручную деталей и других дополнительных быстроизнашивающихся/сменных деталей изделия, которые имеют собственный ограниченный период работоспособности, в связи с их естественным износом;
- дефектов системы, в которой изделие использовалось как элемент этой системы.

С момента подписания Покупателем Гарантийного талона считается, что:

- вся необходимая информация о купленном изделии и его потребительских свойствах предоставлена Покупателю в полном объеме, в соответствии с Законом «О защите прав потребителей»;
- Покупатель получил Инструкцию по эксплуатации купленного изделия и обслуживания / с особенностями эксплуатации купленного изделия

-
- Покупатель ознакомлен и согласен с условиями гарантийного обслуживания/особенностями эксплуатации купленного изделия;
 - Покупатель претензий к внешнему виду/комплектности/
-

купленного изделия не имеет.

Покупатель:

Подпись:

Дата:

ИЗЫМАЕТСЯ МАСТЕРОМ ПРИ ОБСЛУЖИВАНИИ

ТАЛОН НА ГАРАНТИЙНОЕ ОБСЛУЖИВАНИЕ



Модель:

Серийный номер:

Дата покупки:

Штамп продавца:

Дата пуска в эксплуатацию:

Штамп организации, производившей пуск в эксплуатацию:

ИЗЫМАЕТСЯ МАСТЕРОМ ПРИ ОБСЛУЖИВАНИИ

ТАЛОН НА ГАРАНТИЙНОЕ ОБСЛУЖИВАНИЕ



Модель:

Серийный номер:

Дата покупки:

Штамп продавца:

Дата пуска в эксплуатацию:

Штамп организации, производившей пуск в эксплуатацию:

Ф.И.О. покупателя:

Адрес:

Телефон:

Код заказа:

Дата ремонта:

Сервис-центр:

Мастер:

Ф.И.О. покупателя:

Адрес:

Телефон:

Код заказа:

Дата ремонта:

Сервис-центр:

Мастер:

Кепілдік талоны

Осы құжат тұтынушылардың заңмен белгіленген құқықтарын шектемейді, бірақ тараптардың келісіміне не шартты көздейтін заңда көрсетілген міндеттемелерді толықтырады және нақтылайды.

Сізді жоғары сапалы техника сатып алуыңызбен құттықтаймыз

Бұйымды орнату/пайдалану алдында нұсқаушешіліктерді болдырмау үшін оның пайдалану жөніндегі тұсқаулығын мұқият зерделеуіңізді сұраймыз.

Бұйымның конструкциясына, жинақталуына немесе дайындау технологиясына оның техникалық сипаттамаларын жақсарту мақсатында өзгерістер енгізілуі мүмкін. Мұндай өзгерістер Сатып алушының алдын ала хабардар етпей енгізіледі және бұрын шығарылған бұйымдарды өзгерту/жақсарту жөніндегі міндеттемелерге әкеп соқпайды. Осы және басқа бұйымдар туралы қосымша ақпаратты Сатушыдан немесе біздің сайттан Қолдау бөлімінен ала аласыз: www.home-comfort.com/support.

Бұйымның сыртқы түрі мен жиынтықтылығы

Бұйымның сыртқы түрін және оның жиынтықтылығын мұқият тексеріңіз, бұйымды сатып алу кезінде Сатушыға сыртқы түрі мен жиынтықтылығы бойынша барлық талаптарды қойыңыз. Сіз сатып алған аспапқа кепілдікті қызмет көрсету Сатушы, мамандандырылған сервистік орталықтар немесе аспапты орнатуды жүзеге асырған монтаж жасау ұйымы арқылы жүзеге асырылады (егер бұйым арнайы орнату, қосуды немесе құрастыруды қажет ететін болса). Бұйымға техникалық қызмет көрсетуге байланысты барлық мәселелер бойынша мамандандырылған сервистік орталықтарға хабарласыңыз. Бұйымды жөндеуге және техникалық қызмет көрсетуге уәкілетті сервистік орталықтар туралы толық ақпаратты жоғарыда көрсетілген сайттан / поштадан алуға болады.

Кепілдік талонын толтыру

Кепілдік талонын мұқият қарап шығыңыз және оның дұрыс толтырылғанына және Сатушының мөртабапы бар екеніне көз жеткізіңіз. Сатушының мөртабапы және сату күні (не сату күні көрсетілген кассалық чек) болмаған кезде кепілдік мерзімі бұйым өндірілген күннен бастап есептеледі. Кепілдік талонына қандай да бір өзгерістер енгізуге, сондай-ақ онда көрсетілген деректерді өшіруге немесе қайта жазуға тыйым салынады. Кепілдік талонында: бұйымның атауы мен моделі, оның сериялық нөмірі, сату күні, сондай-ақ уәкілетті тұлғаның қолы және Сатушының мөртабапы болуы тиіс. Дайындаушының кінасінен аспап ақулы болған жағдайда, ақаулықты жою жөніндегі міндеттеме дайындаушы уәкілеттік берген ұйымға жүктеледі. Бұл жағдайда сатып алушы Сатушыға жүгінуге құқылы. Аспапты орнатуды (монтаж жасауды) жүргізген ұйымның кінасінен туындаған аспаптың ақаулығы үшін жауапкершілік монтаж жасау ұйымына жүктеледі. Бұл жағдайда аспапты орнатуды (монтаж жасауды) жүзеге асыратын ұйымға хабарласу қажет. Бұйымды орнату (қосу) үшін (егер оған арнайы орнату, қосу немесе құрастыру қажет болса) білікті мамандардың қызметтерін пайдалана алатын мамандандырылған сервистік орталықтарға хабарласуды ұсынамыз. Сатушы, дайындаушы уәкілеттік берген ұйым, импорттаушы және дайындаушы бұйымның дұрыс орнатылмауына (қосылуынан) туындаған кемшіліктері үшін жауап бермейді.

Кепілдіктің қолданылу ауқымы

Берілген кепілдік шеңберінде қызмет көрсету тек ТМД және Грузия елдерінің аумағында жүзеге асырылады және осы аумақтарда сатып алынған бұйымдарға қолданылады. Осы кепілдік бұйым бастапқыда сатылған ТМД және Грузия елдерінің аумағынан басқа кез келген басқа елде қолданылатын ұлттық немесе жергілікті техникалық стандарттар мен қауіпсіздік нормаларына сәйкес келтіру мақсатында дайындаушының алдын ала жазбаша келісімінсіз бұйымды қайта өңдеу немесе реттеу нәтижесінде болған залалды өтеуге және жабуға құқық бермейді.

Осы кепілдік бұйымның өндірістік құрылымдық ақауларына қолданылады

Жөндеу жұмыстарын орындау және бұйымның ақаулы бөлшектерін ауыстыру уәкілетті сервистік орталық мамандарымен сервистік орталықта немесе тікелей Сатып алушыда (сервистік орталықтың қалауы бойынша) жүргізіледі. Бұйымды кепілдік жөндеу 45 күннен аспайтын мерзімде орындалады. Егер тауардың кемшіліктерін жою кезінде олардың Тараптардың келісімінде белгіленген мерзімде жойылмайтыны айқын болған жағдайда, Тараптар тауардың

кемшіліктерін жоюдың жаңа мерзімі туралы келісім жасасуы мүмкін. Жиынтықтаушы бұйымдарға кепілдік мерзімі (қандай да бір құралдарды, яғни жәшіктерді, сөрелерді, торларды, себеттерді, саптамаларды, шетқалаларды, түтіктерді, шлангтарды және т.б. қолданбай бұйымнан алынуы мүмкін бөлшектер) 3 (үш) айды құрайды. Кепілдік немесе ақылы жөндеу кезінде бұйымға белгіленген не бұйымнан бөлек сатып алынған жаңа жиынтықтауыштардың кепілдік мерзімі жөндеуден бұйымды Сатып алушыға берген не осы жиынтықтауыштардың соңғысына сатқан күннен бастап 3 (үш) айды құрайды.

Кондиционерлерге кепілдік қызмет көрсетудің ерекше шарттары.

Егер сатып алушы өз бастамасы бойынша (Сатушының тиісті ақпаратын есепке алмағанда) тиісті сападағы кондиционерді таңдаған және сатып алған, бірақ өзінің техникалық сипаттамалары бойынша ол кейіннен сатып алушы белгілеген үй-жайға арналмаған жағдайда, осы кепілдік өнім жұмысының кемшіліктерін қолданбайды.

Құрметті Сатып Алушы!

Естеріңізге сала кетейік, кондиционерлерді біліктіліксіз орнату оның дұрыс жұмыс істеуіне және нәтижесінде өнімнің істен шығуына әкелуі мүмкін. Бұл жабдықты монтаждау міндетті түрде іске қосу-баптау жұмыстарын жүргізумен және іске қосу-баптау жұмыстарын жүргізгеннен кейін жабдықты қабылдау туралы хаттаманы міндетті түрде толтырумен жүргізілуі тиіс.

Кондиционерлерде оларды орнату тәртібін бұзу нәтижесінде кемшіліктер туындаған жағдайда кепілдік қолданылмайды. Монтаждау жұмыстарына және өнімнің жұмысындағы олармен байланысты кемшіліктерге кепілдік жөндеудің ұйымымен қамтамасыз етіледі.

Кондиционерлерді пайдаланудың ерекше шарттары

Қолданыстағы заңнаманы бұза отырып, сатып алушының талабы/тілегі бойынша: белгілі бір үй-жай үшін кондиционер (лер) дұрыс таңдалмаған және сатып алынған; Сатып алушы сатып алған кондиционер (лер) блок (лар) дұрыс орнатылмаған (орнатылған) кезде осы кепілдік берілмейді. Сондай-ақ, Сатып алушының сатып алынған кондиционер (кондиционерлерді) монтаждауды пайдаланушы ұйыммен және атқарушы тұлғаның құзыретті органдарымен келісуге міндетті екендігіне Сатып алушының назарын аударамыз. Сатушы, дайындаушы уәкілеттік берген ұйым, импорттаушы, Дайындаушы жоғарыда аталған ұйымдардың бекітілген монтаждау жоспарының және рұқсатсыз сатып алынған кондиционер (кондиционерлерді) пайдалануға байланысты кез келген қолайсыз салдарлар үшін барлық жауапкершілікті өзінен алып тастайды.

Кондиционерге күтім жасау туралы жадынама:

- 2 аптада бір рет (қарқынды жұмыс кезіндегі), ішкі блоктағы ауа сүзгілерінің тазалығын бақылаңыз (пайдалану нұсқаулығын қараңыз). Бұл сүзгілердің қорғаныс қасиеттерді электростатикалық әсерге негізделген, сондықтан аздап ластанған кезде де сүзгі өз функцияларын тоқтатады;
- Жылына бір рет ішкі және сыртқы блоктардың жылу алмастырғыштарын шаң мен кірден тазартуды, жүйедегі қысымды тексеруді, кондиционердің барлық электрондық компоненттерін диагностикалауды, дренаж жүйесін тазалауды қамтитын профилактикалық жұмыстарды жүргізу қажет. Бұл процедура ақаулардың пайда болуына жол бермейді және кондиционердің сенімді жұмысын қамтамасыз етеді.
- Жылына бір (көктемде жақсы), қажет болса, сыртқы блоктың жылу алмастырғышын тазалап, кондиционердің жұмысын барлық режимдерде тексеру керек. Бұл сіздің кондиционеріңіздің сенімді жұмысын қамтамасыз етеді.
- Қысқы жағдайда кондиционерді пайдалану бірқатар ерекшеліктерге ие екенін ескеру қажет. Өте төмен температурада: инвертор емес типтегі кондиционерлер үшін -10 °C және одан төмен және инвертор типті кондиционерлер үшін -15 °C және одан төмен температурада кондиционерді тек желдету режимінде пайдалану ұсынылады. Салқындату немесе жылыту режимінде жұмыс істеу үшін кондиционерді іске қосу кондиционердің дұрыс жұмыс істеуіне және компрессордың бұзылуына әкелуі мүмкін. Егер сыртта теріс температура болса және конденсат (ішкі блоктан су) көшеге шығарылса, онда дренаж

жүйесіндегі судың қатуы мүмкін, нәтижесінде конденсат ішкі блоктың науасынан бөлмеге ағып кетеді.

ОСЫ КЕПІЛДІК МЫНАЛАРҒА ҚОЛДАНЫЛМАЙДЫ:

- бұйымға мерзімді қызмет көрсету және сервистік қызмет көрсету (тазалату, сүзгілерді ауыстыру);
- бұйымның кез келген бейімделуі мен өзгеруі, оның ішінде өндірушінің алдын ала жазбаша келісімсіз бұйымды пайдалану жөніндегі нұсқаулықта көрсетілген оны қолданудың әдеттегі саласын жетілдіру және кеңейту мақсатында;
- жеткізілім жиынтығына кіретін аксессуарлар.

ЕГЕР ТАУАР КЕМШІЛІГІ ТӨМЕНДЕГІЛЕРДІҢ НӘТИЖЕСİNДЕ ПАЙДА БОЛҒАН ЖАҒДАЙЛАРДА ОСЫ КЕПІЛДІК БЕРІЛМЕЙДІ:

- бұйымды оның тікелей мақсатына, оның Пайдалану жөніндегі нұсқаулығына сәйкес емес, оның ішінде артық жүктемемен немесе Сатушы, дайындаушы уәкілеттік берген ұйым, импорттаушы, дайындаушы ұсынбаған қосалқы жабдықпен бірлесіп пайдалану;
- бұйымда механикалық зақымданулардың (кетіктердің, жарықтардың және т.б.) болуы, бұйымға шамадан тыс күштің, химиялық агрессивті заттардың, жоғары температураның, жоғары ылғалдылықтың/ шаңданудың, концентрацияланған булардың әсер етуі, егер жоғарыда аталғандардың кез келгені бұйымның дұрыс жұмыс істеуіне себеп болса;
- бұйымды жөндеу/баптау/инсталляциялау/бейімдеу/ пайдалануға іске қосу оған уәкілеттік берілмеген ұйымдармен/тулғалармен жасалу;
- бетінің физикалық немесе косметикалық зақымдалуына себеп болған құрылғыны ұқыпсыз пайдалану;
- егер тасымалдау/сақтау/монтаж жасау/пайдалану ережелері бұзылса;
- табиғи апаттар (өрт, су тасқыны және т. б.) және сатушының, өндіруші уәкілеттік берген ұйымның, импорттаушының, өндірушінің және сатып алушының бақылауынан тыс басқа да себептер;
- бұйымның электр немесе су құбыры желісіне дұрыс қосылмауы, сондай-ақ электр немесе су құбыры желісінің және өзге де сыртқы желілердің ақаулары (жұмыс параметрлерінің сәйкес келмеуі);
- пайдалану жөніндегі нұсқаулықта көзделгеннен басқа, бұйымның ішіне бөгде заттардың, сұйықтықтардың, жәндіктер мен олардың тіршілік әрекетінің өнімдерінің және т.б. түсуі салдарынан туындаған ақаулар;
- шамдарды, сүзгілерді, қуат элементтерін, аккумуляторларды, сақтандырғыштарды, сондай-ақ шыны/фарфор/матадан жасалған және қолмен жылжытылатын бөлшектерді және табиғи тозуына байланысты өзіндік жұмыс істеу мерзімі шектеулі басқа да қосымша тез тозатын/ауыстырылатын бұйым бөлшектерін ауыстыру қажеттілігі;
- бұйым осы жүйенің элементі ретінде пайдаланылған жүйенің ақаулары.

Сатып алушы кепілдік талонына қол қойған сәттен бастап:

- сатып алынған бұйым және оның тұтынушылық қасиеттері туралы барлық қажетті ақпарат сатып алушыға «Тұтынушылардың құқықтарын қорғау туралы» Заңға сәйкес толық көлемде беріледі;
- Сатып алушы сатып алынған бұйымды пайдалану және қызмет көрсету бойынша нұсқаулық алды / сатып алынған бұйымды пайдалану ерекшеліктерімен

- Сатып алушы кепілдіктік қызмет көрсету шарттарымен/сатып алынған бұйымды пайдалану ерекшеліктерімен танысады және келіседі;
- Сатып алушының сатып алынған бұйымның сыртқы түріне/ жиынтықтылығына/

наразылықтары жоқ.

Сатып алушы:

Қолы:

Күні

КЕПІЛДІК ҚЫЗМЕТ КӨРСЕТУ ТАЛОНЫ



Улгі:
Сериялық нөмірі:
Сатып алу күні:
Сатушының мөртабаны:
Пайдалануға іске қосу күні:
Пайдалануға іске қосуды жүзеге асырған ұйымның мөртабаны:

КЕПІЛДІК ҚЫЗМЕТ КӨРСЕТУ ТАЛОНЫ



Улгі:
Сериялық нөмірі:
Сатып алу күні:
Сатушының мөртабаны:
Пайдалануға іске қосу күні:
Пайдалануға іске қосуды жүзеге асырған ұйымның мөртабаны:

ҚЫЗМЕТ КӨРСЕТУ КЕЗІНДЕ ШЕБЕР АТАДЫ

ҚЫЗМЕТ КӨРСЕТУ КЕЗІНДЕ ШЕБЕР АТАДЫ

Сатып алушының Т. А. Ә:

Мекенжайы:

Телефон:

Тапсырыс коды:

Жөндеу күні:

Қызмет көрсету орталығы:

Шебер:

Ф.И.О. покупателя:

Мекенжайы:

Телефон:

Тапсырыс коды:

Жөндеу күні:

Қызмет көрсету орталығы:

Шебер:

**Форма протокола о приемке оборудования
после проведения пусконаладочных работ**

г. _____ " ____ " _____ 20____ г.

Для проведения пусконаладочных работ предъявлено следующее оборудование: _____

смонтированное по адресу: _____

Установлено, что:

1. Проект разработан _____
(наименование проектной организации, номера чертежей и даты).
2. Монтажные работы выполнены _____
(наименование монтажной организации)

Примечание – Паяные соединения медных труб:

- (место пайки); - (число паек)

3. Дата начала монтажных работ _____
(время, число, месяц и год)
4. Дата окончания монтажных работ _____
(время, число, месяц и год)

Установлено, что бытовая система кондиционирования готова (не готова) к тестовому запуску

Ответственный _____
ФИО монтажника /подпись/

Во время тестового запуска бытовая система кондиционирования проверена на всех режимах, предусмотренных заводом-изготовителем, и признана исправной. Устройства защиты срабатывают своевременно.

Пусконаладочные работы окончены.

_____ /подпись/
ФИО монтажника

Работы принял. Претензий не имею.

_____ /подпись/
ФИО заказчика

Форма протокола тестового запуска

Тестовый запуск бытовой системы кондиционирования выполнен

«___» _____ 20___г. в _____. Во время тестового запуска определены основные параметры работы бытовой системы кондиционирования, представленные в таблице 1.

Таблица 1. Параметры бытовой системы кондиционирования при тестовом запуске

№	Контролируемый параметр	Требуется	Фактическое значение	
1	Рабочее напряжение, В	От 200 до 240		
2	Рабочий ток, А	Менее 110% от номинального значения	Охлаждение	
			Нагрев	
3	Перепад температуры воздуха на теплообменном аппарате испарительного блока, °С	Не менее 8	Охлаждение	
			Нагрев	
4	Перепад температуры воздуха на теплообменном аппарате компрессорно-конденсаторного блока, °С	От 5 до 12	Охлаждение	
			Нагрев	

Фактические значения параметров бытовой системы кондиционирования соответствуют (не соответствуют) требуемым значениям.

Во время тестового запуска бытовая система кондиционирования проверена на всех режимах, предусмотренных заводом-изготовителем, и признана исправной. Устройства защиты срабатывают своевременно.

Пусконаладочные работы окончены.

ФИО монтажника

/подпись/

Работы принял. Претензий не имею.

ФИО заказчика

/подпись/

**Жабдықты қабылдау туралы хаттама нысаны іске қосу-баптау
жұмыстарын жүргізгеннен кейін**

ж. _____ " _____ " _____ 20 _____ ж.

Іске қосу жөндеу жұмыстарын жүргізу үшін келесі жабдықтар ұсынылды:

мекен-жайы бойынша орнатылған: _____

Белгіленді:

1. Жоба әзірленді _____
(жобалық ұйым атауы, сызбалар нөмірлері және күндері).

2. Монтаждау жұмыстары орындалды _____
(монтаж жасау ұйымының атауы)

Ескерту - Мыс құбырларының дәнекерлеу қосылыстары:

- (дәнекерлеу орны); - (дәнекерлеу саны)

3. Монтаждау жұмыстарының басталу күні _____
(уақыты, күні, айы және жылы)

4. Монтаждау жұмыстарының аяқталу күні _____
(уақыты, күні, айы және жылы)

Тұрмыстық кондиционерлеу жүйесі сынақтан өтуге дайын (дайын емес)
екендігі анықталды

Жауапты _____
Монтаждаушының аты-жөні / қолы/

Тестті іске қосу кезінде тұрмыстық кондиционерлеу жүйесі дайын-
даушы зауытта көзделген барлық режимдерде тексеріліп, жарамды
деп танылды. Қорғау құрылғылары уақтылы іске қосылады.

Іске қосу мен жөндеу жұмыстары аяқталды.

Монтаждаушының аты-жөні / қолы/

Жұмыстарды қабылдадым. Наразылықтарым жоқ.

Тапсырыс берушінің аты-жөні / қолы/

Тестті іске қосу хаттамасы

Кондиционерлеудің тұрмыстық жүйесінің тестілік іске қосуы орындалды «___» _____ 20___ж. _____. Тестілік іске қосу уақытында 1-кестеде көрсетілген кондиционерлеудің тұрмыстық жүйесі жұмысының негізгі параметрлері анықталды.

1-кесте Тестілік іске қосу кезіндегі кондиционерлеудің тұрмыстық жүйесінің параметрлері

№	Бақыланатын параметр	Талап етіледі	Нақты мәні	
1	Жұмыс кернеуі, В	200-ден 240 дейін		
2	Жұмыс тогы, А	Номиналды мәннен кемінде 110%	Салқындату	
			Қыздыру	
3	Буландырғыш блоктың жылу алмасу аппаратындағы ауа температурасының ауытқуы, °С	Кемінде 8	Салқындату	
			Қыздыру	
4	Компрессорлық-конденсаторлық блоктың жылу алмасу аппаратындағы ауа температурасының айырмашылығы, °С	5-тен 12 дейін	Салқындату	
			Қыздыру	

Кондиционерлеудің тұрмыстық жүйесінің параметрлерінің нақты мәндері талап етілетін мәндерге сәйкес келеді (сәйкес келмейді).

Тестілік іске қосу уақытында кондиционерлеудің тұрмыстық жүйесі дайындаушы зауытпен көзделген барлық режимдерде тексерілді және жұмыс істейтін болып танылды. Қорғау құрылғылары уақтылы іске қосылады.

Іске қосу мен жөндеу жұмыстары аяқталды.

Монтаждаушының

аты-жөні /қолы/

Жұмыстарды қабылдадым. Наразылықтарым жоқ.

Тапсырыс берушінің аты-жөні / қолы/







Электролюкс – зарегистрированная торговая марка, используемая в соответствии с лицензией АВ Electrolux (публ.).

Электролюкс - АВ Electrolux (көпш.) лицензиясына сәйкес қолданылатын тіркелген сауда белгісі.

Electrolux is a registered trademark used under license from АВ Electrolux (publ).

В тексте и цифровых обозначениях инструкции могут быть допущены технические ошибки и опечатки.

Изменения технических характеристик и ассортимента могут быть произведены без предварительного уведомления.

Нұсқаулықтың мәтіні мен цифрлық белгілеулерінде техникалық қателер мен қате басылулар жіберілуі мүмкін.

Техникалық сипаттамалар мен ассортиментке өзгерістер алдын ала ескертпесіз жүргізілуі мүмкін.

